



totem

MINI PÓK

Szerelési útmutató

6-LÁB- MOZGATÓ MECHANIZMUS



INDULÁSI TIPPEK

Anyák behelyezése (1)

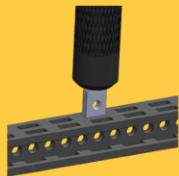

Jó ötlet, minden szerelést a sínekbe helyezett csavarokkal kezdeni (ha a feladat megköveteli). A csavarhúzó hátuljával nyomja be az anyákat.

Anyák behelyezése (2)

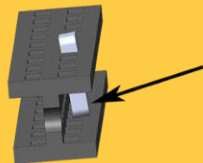

Miután berakta a részbe, az anyák hajlamosak megdőlni. Használja a hüvelykujját és tolja vissza egyenesbe, majd a csavarhúzóval újra segítse az anyát, a helyére betolni.

Hibás menetek



Néhány csavarból hiányzik a menet. Ez egy gyártási probléma és dolgozunk a megoldáson. A készlethez ezért mellékelünk néhány extra anyát és elnézést kérünk a kellemetlenségért.

Távtartók meghúzása

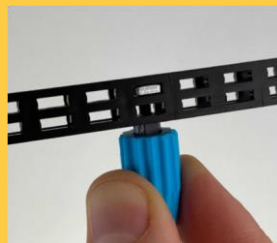

Nyomja a hüvelykujjával a műanyag távtartókat, miközben a villáskulccsal meghúzza.

Vonalzó

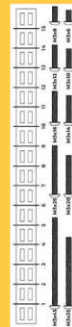

Használja a Sín/Csavar vonalzóját a sínek és csavar-hossz meghatározásához.

További tippekért látogasson el az alábbi linkre:

<https://totemmaker.net/blog/totem-mechanics-for-beginners/>

ALKATRÉS Z LISTA:

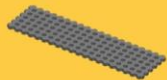

1x tábla 30x100



10x Sín 90mm



5x Csavar M1.6x3



30xCsavar M3x6



4xCsavar M3x8

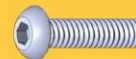

6x Csavar M3x12



2x Csavar M3x16



4x Csavar M3x20



2x Csavar M3x25



2x L-Csavart konzol



2x L-csavart tükör
konzol



8x 2-lyukú szimpla
konzol

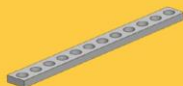

6x Szalagkonzol 60mm



4x Anya M3 5,5x5,5



34x Anya M3 6x10



14x Záróanya M3

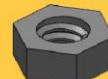

4x Műa.anya M3



4x Műa. távtartó M3x8



10x Műa.gyűrű 4mm



2x N20 Motor



2x N20 Motor agy



2x Mini DC Motor
konzol



2x Kötegelő



1x Újratölthető akku



1x Akkutöltő



1x Mini vezérlőpanel



1x Mini csavarhúzó



1x Totem csavarhúzó



1x Totem villáskulcs

1

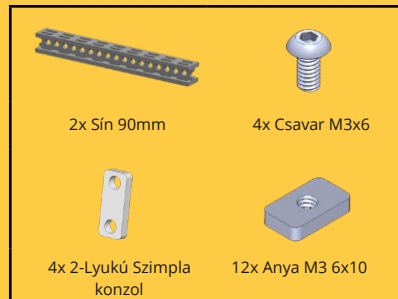
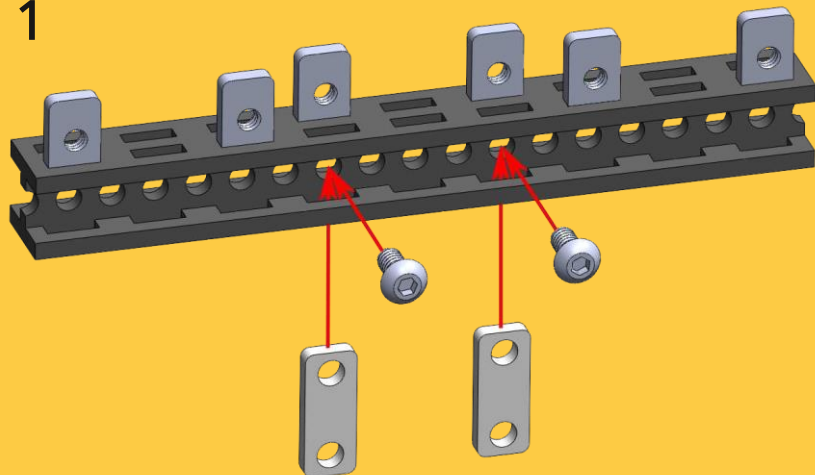

Ismételje meg kétszer.

2x

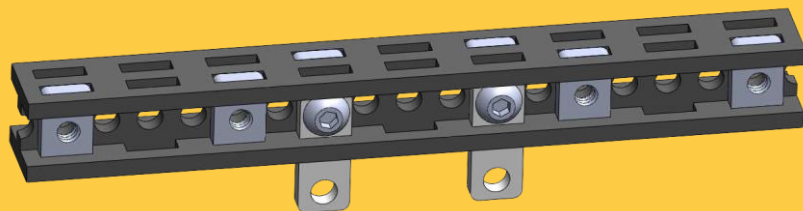

2

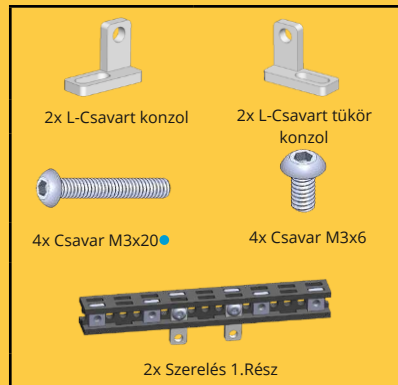
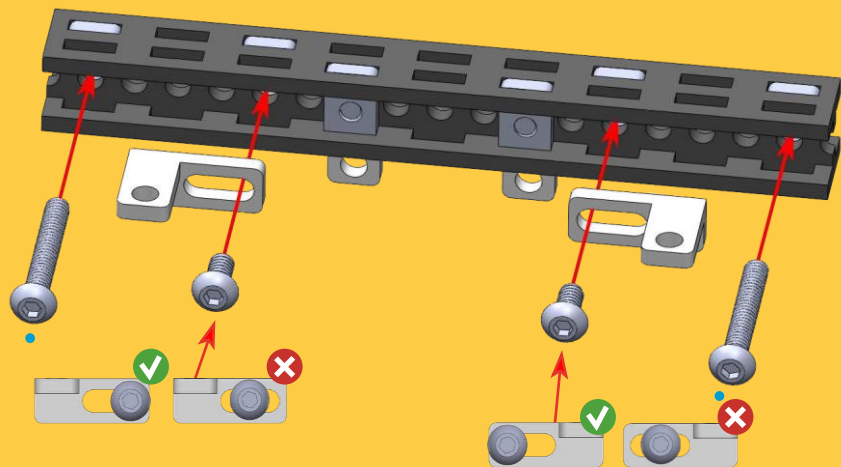

Ismételje meg kétszer.

2x

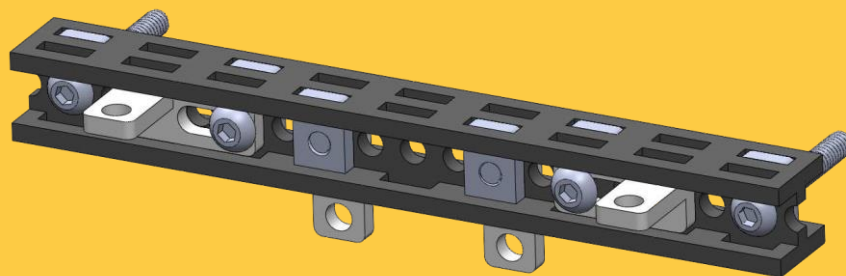

3

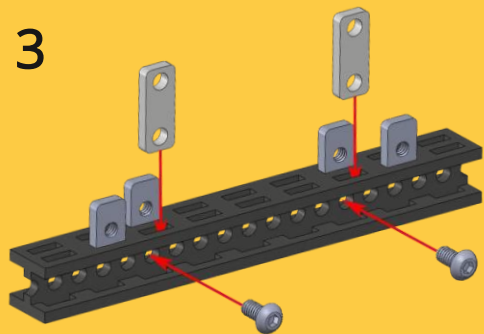

Ismételje meg kétszer.

2x

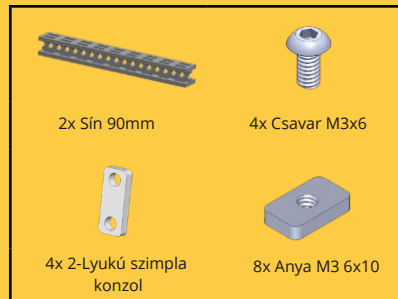
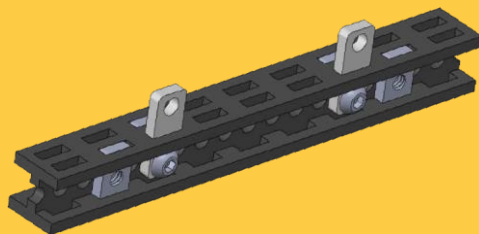

4

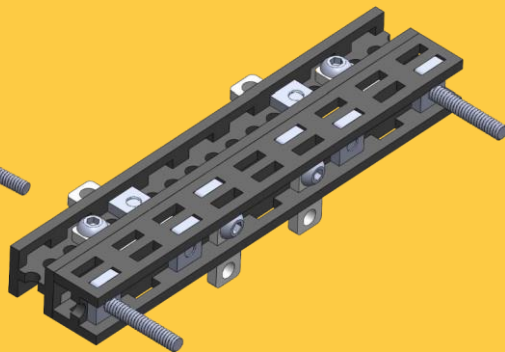
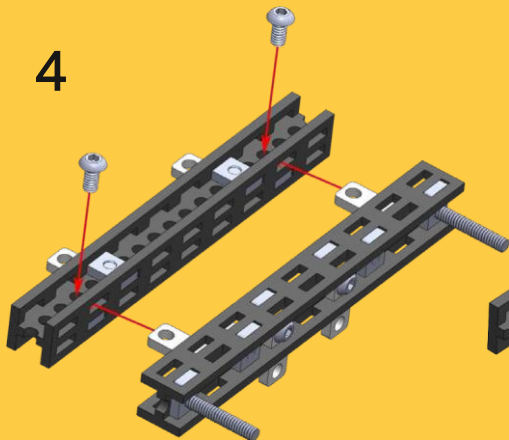

Ismételje meg kétszer.

2x

5

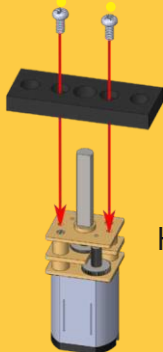

Használja a mini csavarhúzózt ehhez a részhez.

Ismételje meg kétszer.

2x

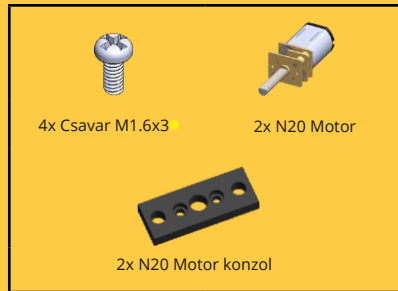
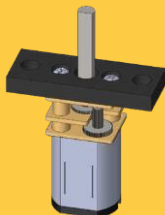

6

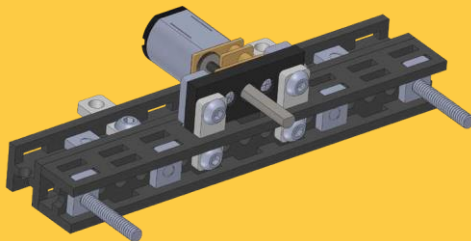
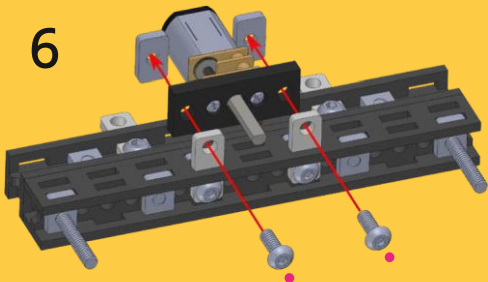

Győződjön meg róla, hogy a motorkábelek felülre kerülnek.

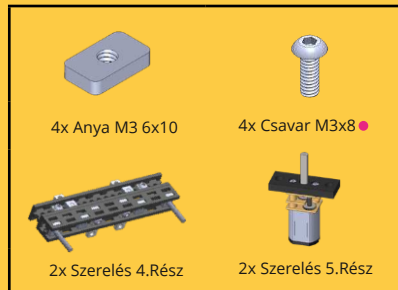

Ismételje meg kétszer.

2x

7

Húzza meg
erősen a csavart.

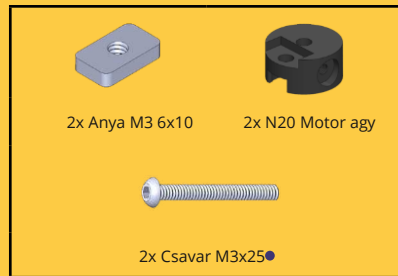
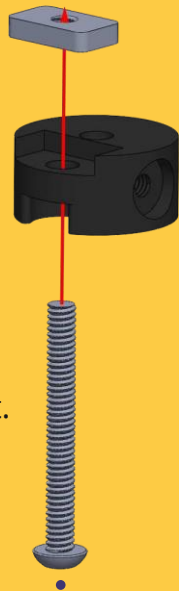

Ismételje meg kétszer.

2x

8

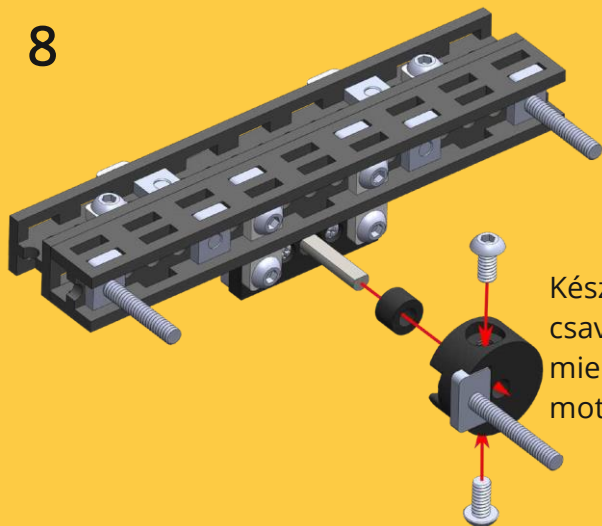

Készítse elő az N20 Motoragyat: csavarja be félig a csavart mielőtt felhelyezné a motoragyat a motor tengelyére.

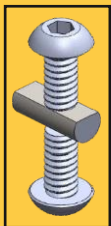

Az egyik csavarnak el kell találnia a tengely lapos oldalát. Mindkét csavart egyenletesen húzza meg, hogy a motoragy egyenes maradjon.

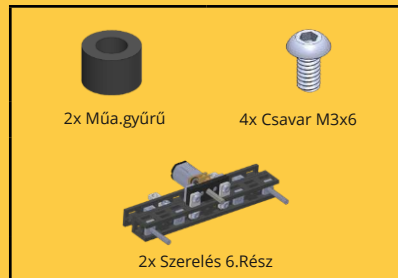

Ismételje meg kétszer.

2x

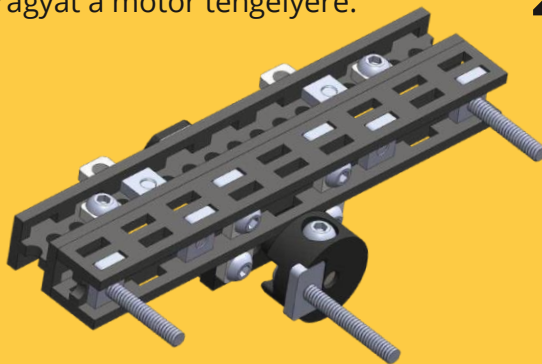

9

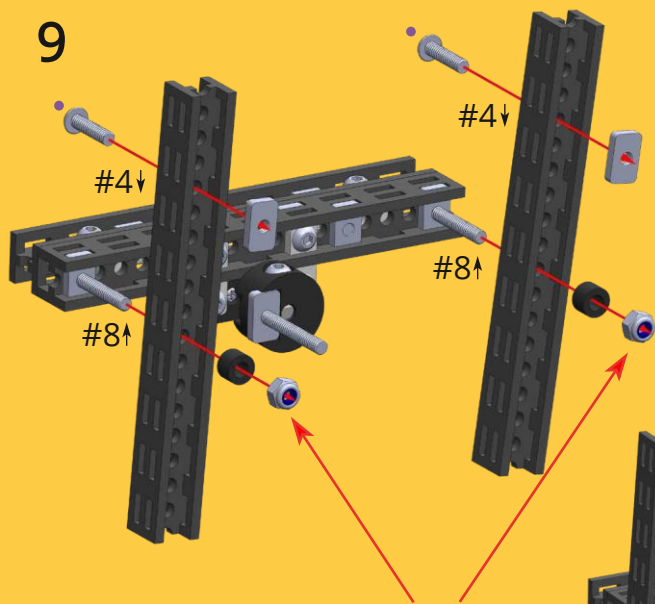

Használja a Totem villáskulcsot a záróanyákhoz.



Ne húzza túl a záróanyákat. A lábaknak szabadon kell mozogniuk, de nem szabad imbolyogniuk.

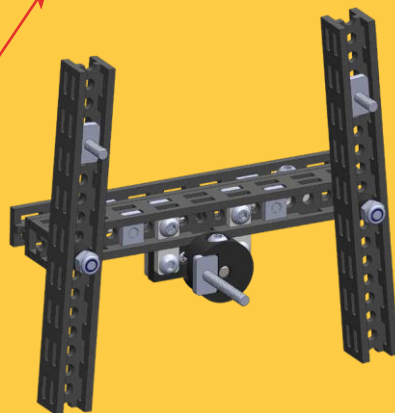

a nyílások számát jelzi.

↓ a számozás irányát mutatja.

Ismételje meg kétszer.

2x

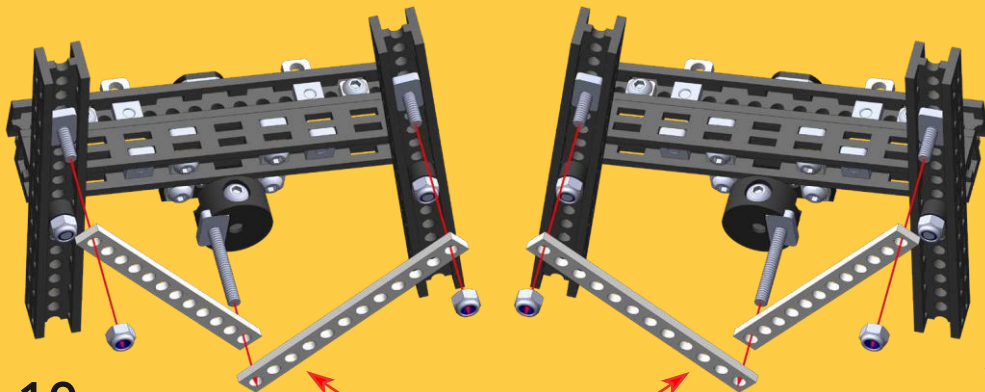

10

Ésszerű konzol sorrend.

Ne húzza túl a záróanyákat. A konzoloknak kissé lazának kell lenniük.



A 10., 11., 12. és 13. Rész-ben a szerelés mindkét oldalon kissé eltérő (tükrözött).

Használjon Totem villáskulcsot a záróanyákhoz



11

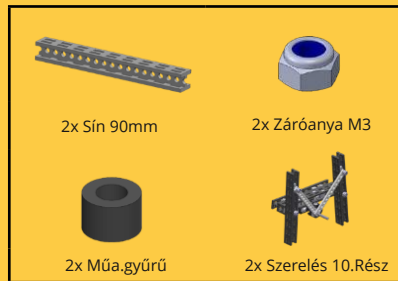
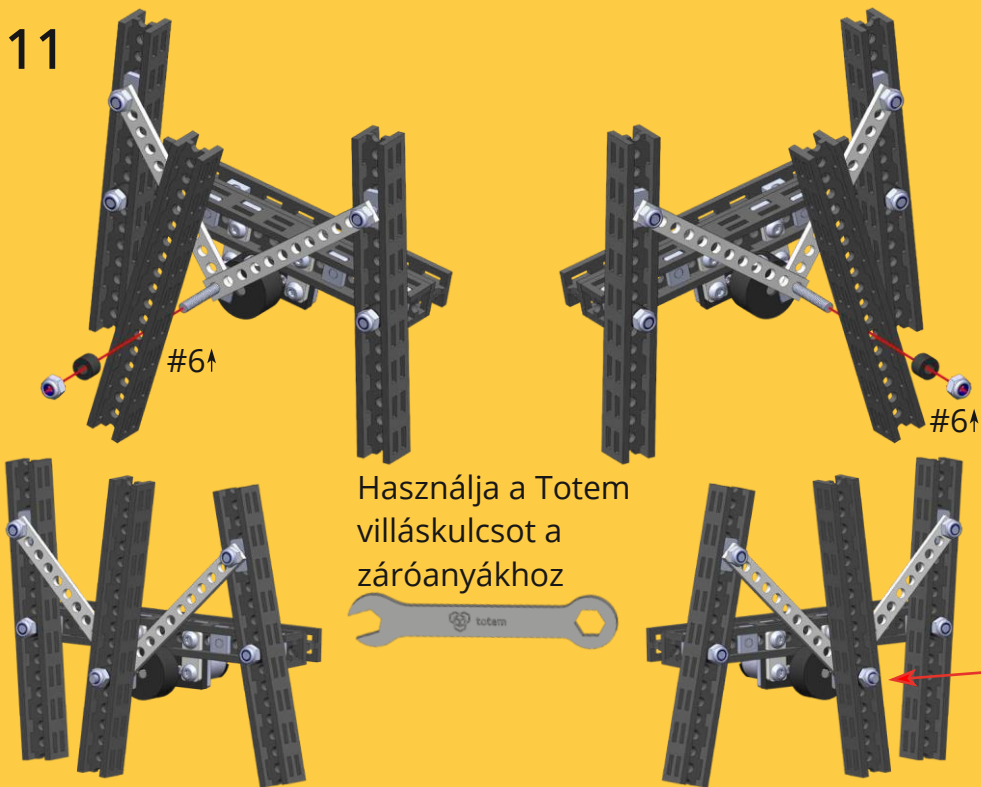

Ne húzza túl a záróanyákat.
A konzoloknak kissé lazának
kell lenniük.

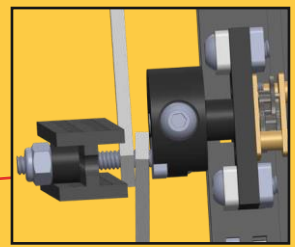

12

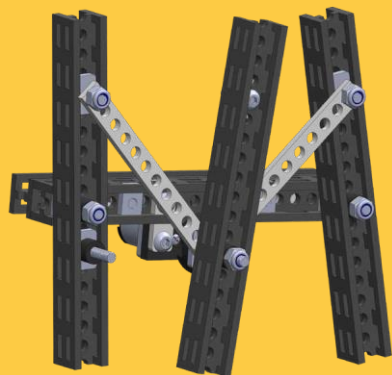
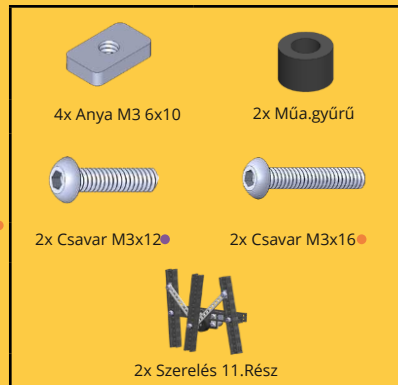
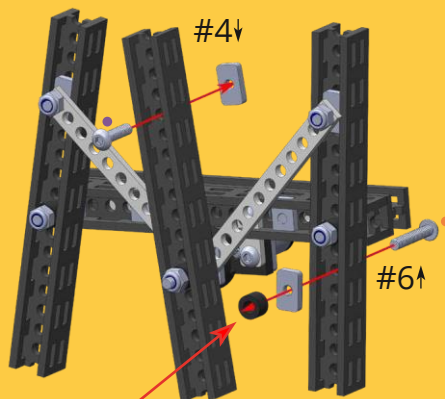
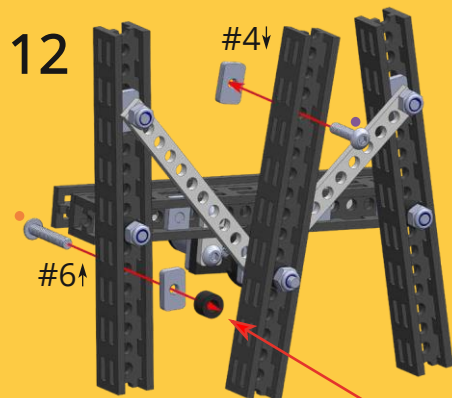

A műa.gyűrűk a következő lépésig lazák lesznek.

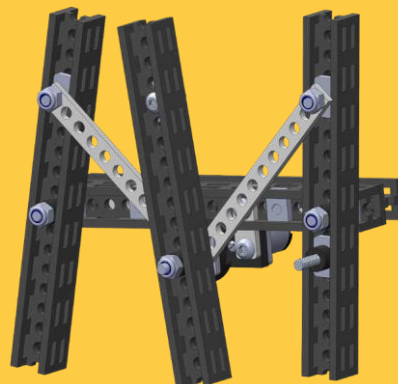

13

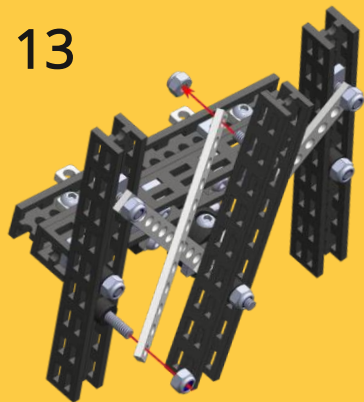

Ne húzza túl a záróanyákat. A konzoloknak kissé lazának kell lenniük.

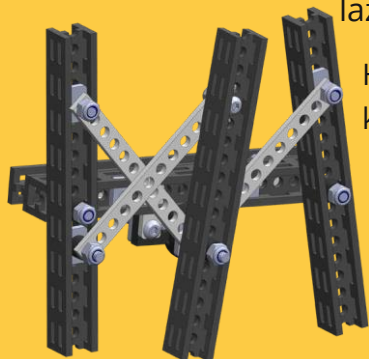
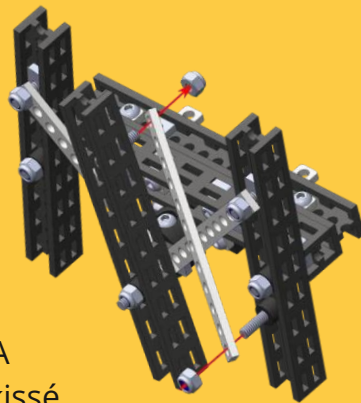

Használja a Totem villáskulcsot a záróanyákhoz

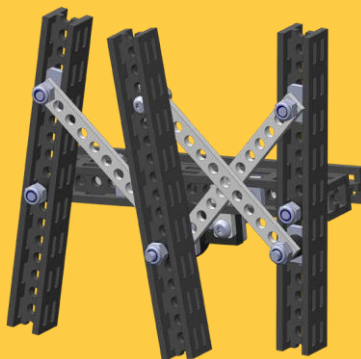

14

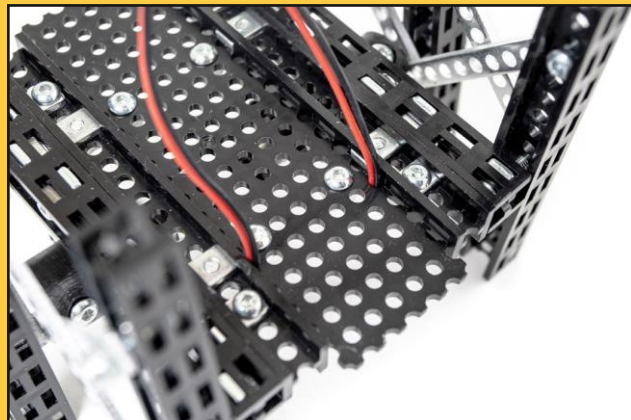
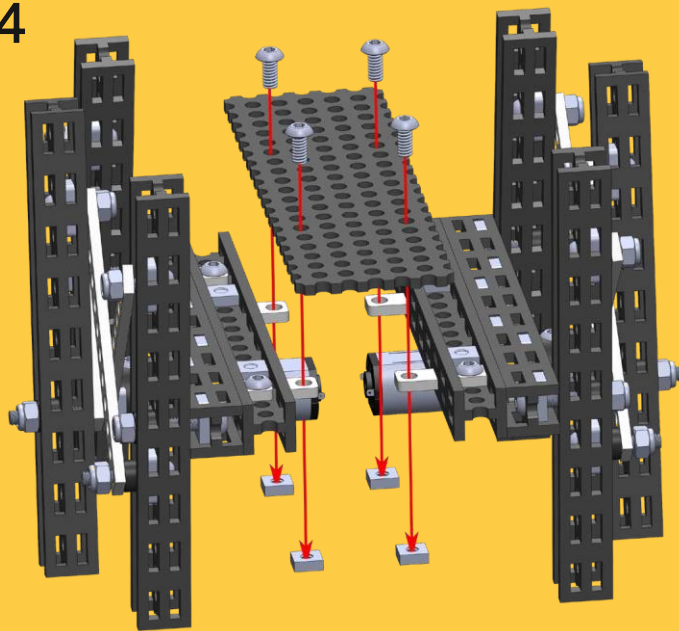

15

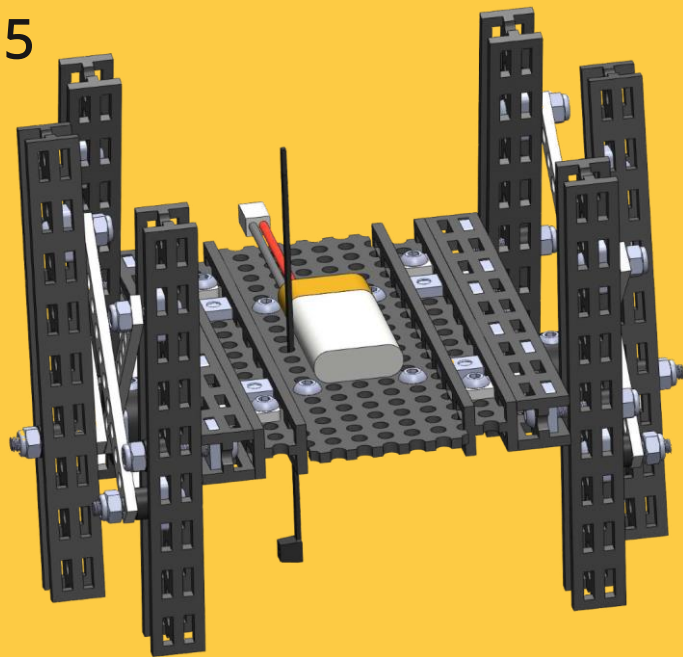

1x Kötélgelő

1x Újratölthető akku

2x Szerelés 14.Rész

16

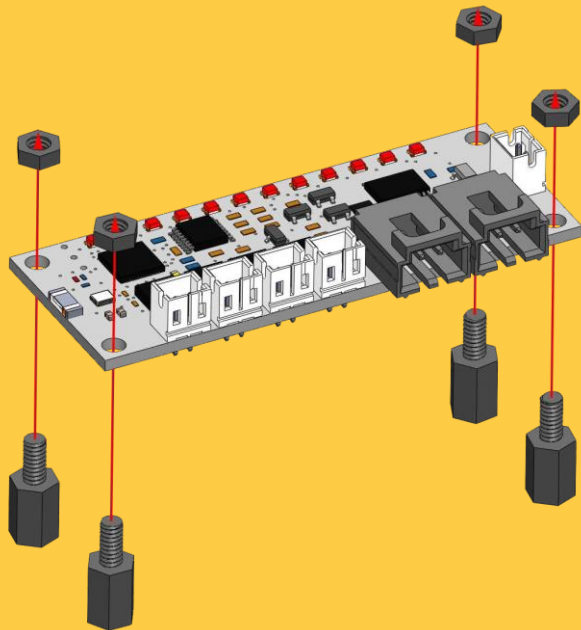

Csak az ujjunkkal húzzuk meg a műa. távtartókat és a műa. anyákat.

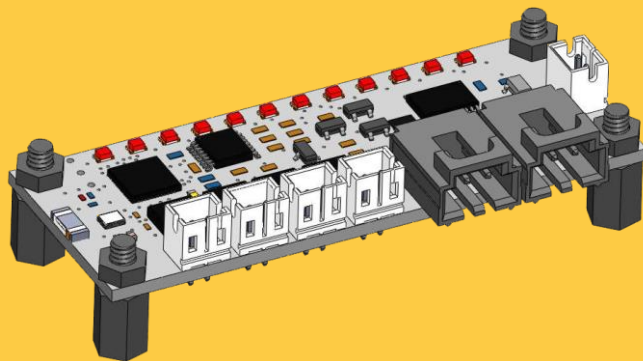

17

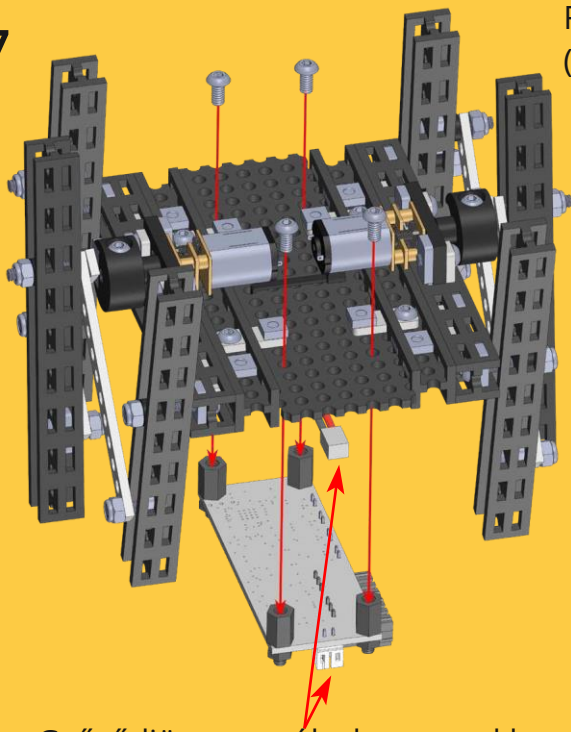

Győződjön meg róla, hogy az akkumulátor csatlakozója ugyanazon az oldalon van, mint az akkumulátor kábel.

Fordítsa meg a modellt (motorok felfelé).

Ne használjon nagy erőt, amikor a csavarokat az állványokba húzza.

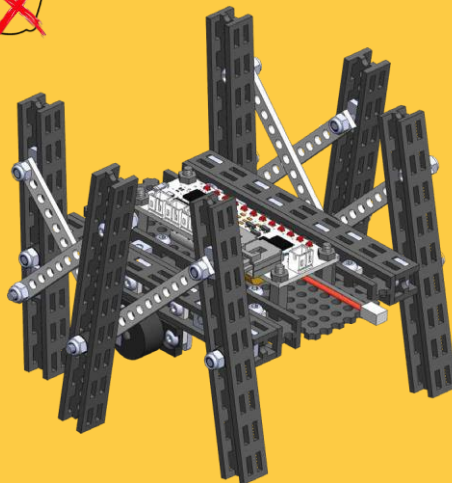

18

ELEKTRONIKA CSATLAKOZTATÁSA

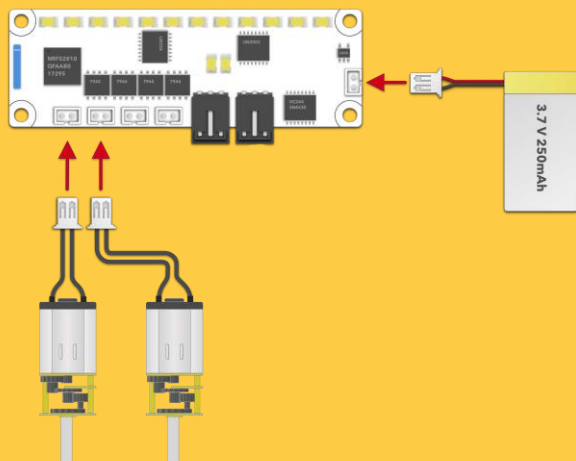

Mini Vezérlőpanel

Világító sáv: - az akkumulátor töltöttségi szintjének jelzésére. Változik a fény, ha sikeresen csatlakozik az alkalmazáshoz.

Lefeljebb 4 DC motor csatorna .

Lefeljebb 2 Szervó motor csatorna .

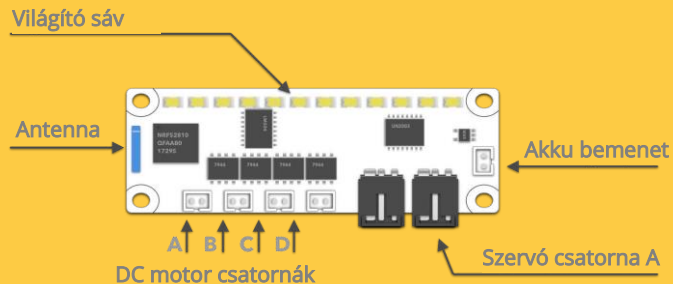

HOGYAN IRÁNYÍTSUK

Töltse le a Totem alkalmazást okostelefonra, tabletre App Store-ból vagy Google Play-ből

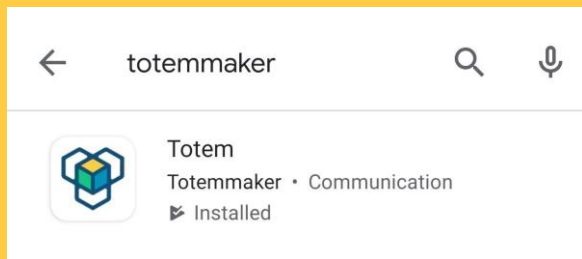

Kövesse az eszközén az Mini Pók útmutató lépéseit a csatlakoztatáshoz.



Keresse a:
Totemaker-t



A forgási sebesség lassításához nyomja meg a két gombot egyszerre. Vagyis nyomja meg a az Előre(Forward) és a Jobbra(Right) gombot.

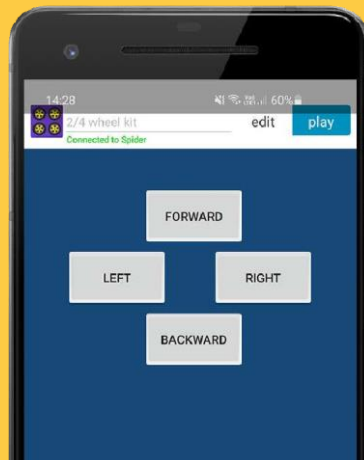

Voilà! A Mini Pókod most már életben van és készen áll a játékra.

A Mini Pók a sima felületeken, például az asztallapon vagy a padlón mozog a legjobban.

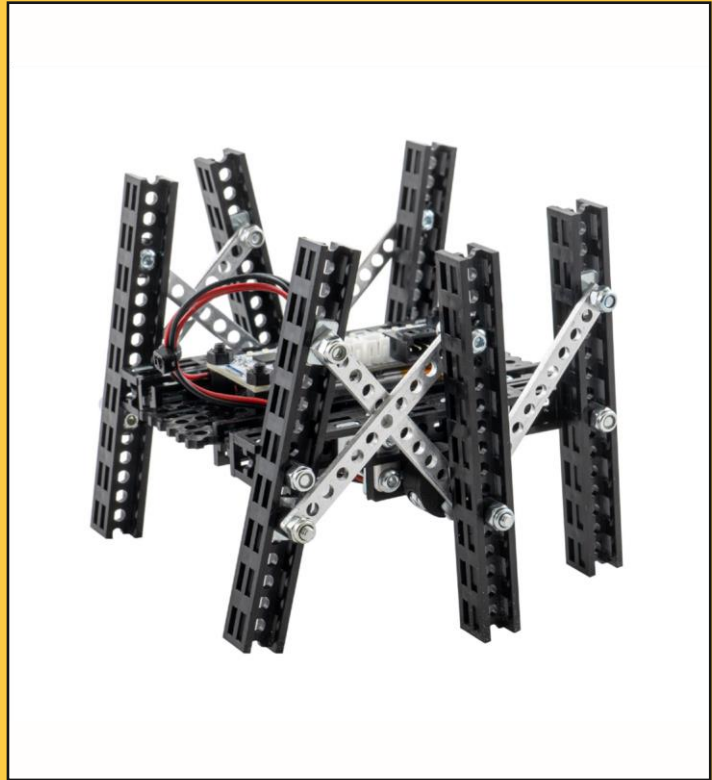



ÓVINTÉZKEDÉSEK: ELEKTROMOS MŰKÖDÉSŰ TERMÉK

Ne adja ezt a terméket 8 éves vagy annál fiatalabb gyermekeknek. Mint minden elektronikus termék esetében, a kezelés és a használat során is be kell tartani az óvintézkedéseket az elektromos áramütés elkerülése érdekében. **Felnőtt felügyelete szükséges.**

Megjegyzés a felnőtteknek: annak érdekében, hogy a gyermek játéka biztonságos és szórakoztató legyen, kérjük, tekintse át gyermekével az összes használati utasítást és biztonsági szabályt.

BIZTONSÁGI FIGYELMEZTETÉS:

- Ne vegye fel a játékot mozgás közben.
- A sérülések elkerülése érdekében tartsa távol az ujjakat, a haját és a laza ruházatát a mozgó alkatrészekről.
- A játék működtetése során felnőtt felügyelete szükséges.
- Ha abbahagyta a játék üzemeltetését, ne felejtse el kihúzni az akkumulátort, a véletlenszerű működés elkerülése érdekében.
- Ha a játék piszkos, kérjük, tisztítsa meg száraz és puha ruhával. Ne tisztítsa az elektronikát.
- Ne tegye ki a játékot magas hőmérsékletnek, magas páratartalomnak vagy közvetlen napfénynek.
- Kizárólag beltéri használatra. Ne tegye ezt a terméket vízbe, hogy elkerülje az elektronikus alkatrészek károsodását
- A termék összetett elektronikus áramkörből és elektronikus alkatrészekből áll, ne szedje szét, és ne módosítsa az áramkört.

AKKUMULÁTOR BIZTONSÁGI INFORMÁCIÓK:

- Ezt a játékot úgy tervezték, hogy a mellékelt 250 mAh 3,7 V-os LiPo akkumulátorral és töltővel működjön.
- Az újratölthető akkumulátort csak felnőtt töltheti fel.
- Ne hagyja a töltést felnőtt felügyelete nélkül.
- Tűz és személyi sérülés veszélye áll fenn, ha az akkumulátor kilyukad, megsérül vagy helytelenül használják.
- Ne szedje szét és ne sértse meg az akkumulátort.
- Csak a mellékelt 250 mAh 3,7 V-os LiPo akkumulátort használja. Más akkumulátor használata károsíthatja a modellt.
- Az akkumulátor töltéséhez csak a mellékelt USB töltőkábelt használja.
- Kérjük, rendszeresen ellenőrizze a vezetékeket, a dugót, az akkumulátort, a töltőt és a játék egyéb elektronikus alkatrészeit. Ha bármilyen sérülést talál, kérjük, azonnal hagyja abba a termék használatát.
- Állítsa le a töltést, ha az akkumulátor forróvá válik, bűzlik, füstöl vagy erős szagot áraszt.
- Soha ne dobja az elemeket tűzbe, hogy elkerülje a robbanást vagy szivárgást.
- A szivárgás elkerülése érdekében rendszeresen ellenőrizze az elemeket.
- Az akkumulátor hulladékot a helyi törvényeknek és irányelveknek megfelelő elem és akkumulátor gyűjtő edénybe vagy veszélyeshulladék lerakóba az előírt módon kell elhelyezni.

AKKUMULÁTOR TÖLTÉS:

Az újratölthető akkumulátort csak felnőtt töltheti fel.

- Az új akkumulátort használat előtt fel kell tölteni.
- Csatlakoztassa az USB töltőkábelt 5 V-os USB áramforráshoz, például laptophoz.
- Csatlakoztassa az akkumulátort a töltőhöz (lásd az 1. képet). A töltő piros LED fényt mutat, amikor az akkumulátort tölti. Amikor az akkumulátor teljesen feltöltődött, a piros LED fény kialszik.
- A kábelek leválasztásához fogja meg mindkét kábel csatlakozóját, és húzza szét (lásd a 2. ábrát).
- Ne próbálja meg túltölteni az akkumulátort.

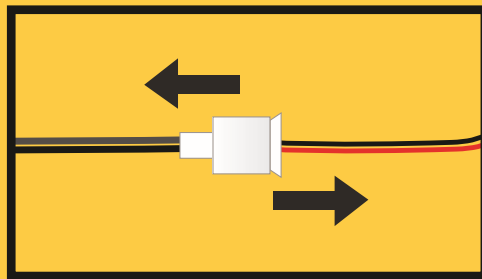
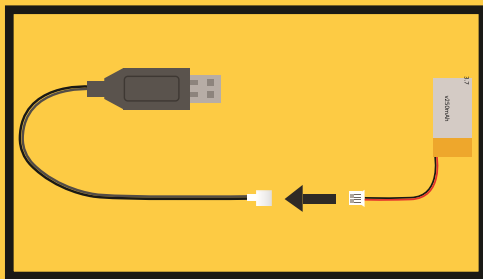

ŐRIZZE MEG EZT A HASZNÁLATI ÚTMUTATÓT ÉS A TERMÉK DOBOZÁT, MIVEL AZOK FONTOS INFORMÁCIÓKAT TARTALMAZNAK A KÉSŐBBI HASZNÁLATRA.

A folyamatos termékfejlesztés miatt a kézikönyvben található képek némileg eltérhetnek a tényleges terméktől. Kérjük, inkább a tényleges termékhez tartsa magát.

A Totem Maker nevek és logók bejegyzett védjegyek. Minden jog fenntartva.

www.totemmaker.net

UAB Totem Technology

Sauletekio al. 15-709, Vilnius, 10224, Lithuania

Ügyfélszolgálatért kérjük, forduljon a következő címre: support@totemmaker.net



Fedezzen fel többet a totemtől:



Mini Lab



Micro Lab



Mini Trooper



Young Engineer Kits

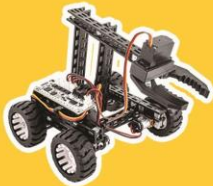

Gripper Bot

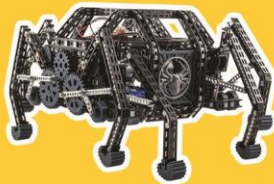

Black Spider

Itt talál minket:

 @totemmaker

 totem_maker

 totemmaker

 @totemmaker

Jelöljön be minket a posztjaiban
#totemmaker megjelöléssel

www.totemmaker.net