



totem

MOBIL EMELŐ

Szerelési útmutató

DIY APP

VEZÉRELT

ROBOT

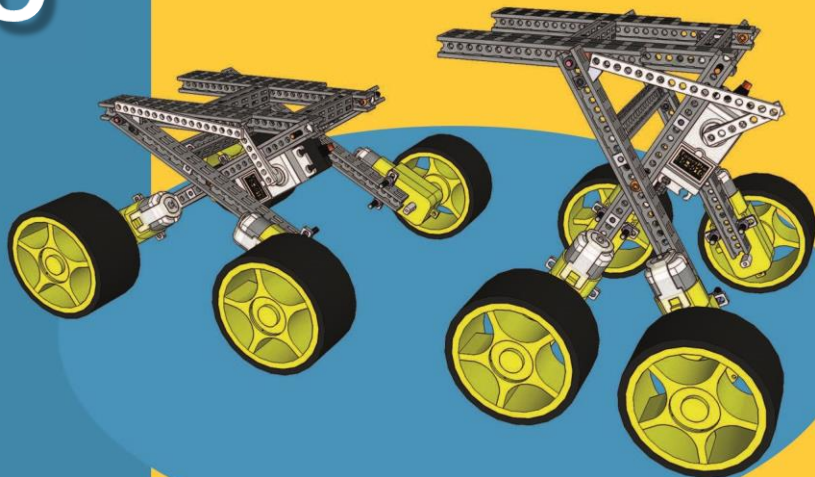

v.1.4

INDULÁSI TIPPEK

Anyák behelyezése (1)

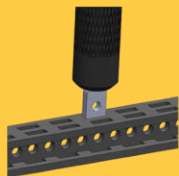

Jó ötlet, minden szerelést a sínekbe helyezett csavarokkal kezdeni (ha a feladat megköveteli). A csavarhúzó hátuljával nyomja be az anyákat.

Anyák behelyezése (2)

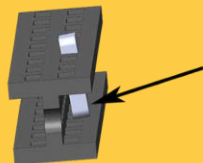

Miután berakta a részbe, az anyák hajlamosak megdőlni. Használja a hüvelykujját és tolja vissza egyenesbe, majd a csavarhúzóval újra segítse az anyát, a helyére betolni.

Hibás menetek



Néhány csavarból hiányzik a menet. Ez egy gyártási probléma és dolgozunk a megoldáson. A készlethez ezért mellékelünk néhány extra anyát és elnézést kérünk a kellemetlenségért.

Távtartók meghúzása



Nyomja a hüvelykujjával a műanyag távtartókat, miközben a villáskulccsal meghúzza.

Vonalzó

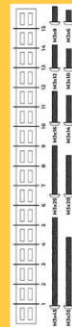

Használja a Sín/Csavar vonalzóját a sínek és csavar-hossz meghatározásához.

További tippekért látogasson el az alábbi linkre:

<https://totemmaker.net/blog/totem-mechanics-for-beginners/>

MIELŐTT ELKEZDENÉ AZ ÉPÍTÉST:

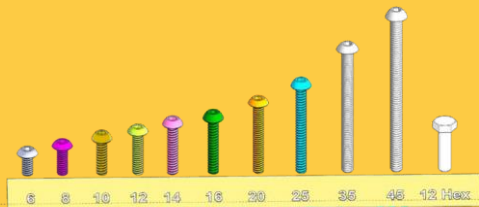

Szabványos Totem csavar M3-as

A csavarok színekódjai:

Néhány színt tettünk a csavarokra, hogy az utasítások egyértelműbbek legyenek.

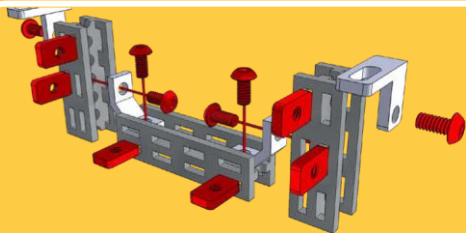

6 mm-es csavarok és 6x10 mm-es anyák

Egy építési lépés megkezdésekor a 6 mm-es csavarok és a 6x10-es anyák **VÖRÖS** színűek. Ez megkönnyíti az új csavarok és anyák elhelyezését.



MEGJEGYZÉS:

2x 8mm

Megjegyzés a csavarokhoz amik 6mm-től eltérőek lehetnek.

Ha nem 6 mm-es csavarokat használnak, akkor a színeken kívül további megjegyzéseket adunk meg a használati utasításban a mm-ben megadott hosszúságokkal.

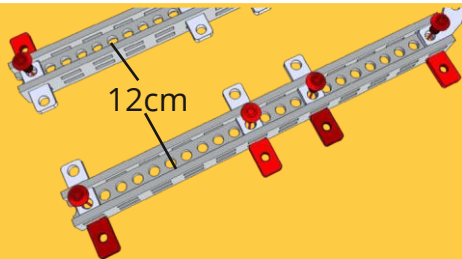

I - a sínek hossza.

Amikor egy lépésben új totemgerendára van szükség a hosszúság fel van tüntetve.

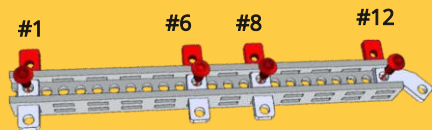

A #-szimbólummal ellátott anyák pozíciói.

Ha ez hasznos, a Totem Sín nyílásokat szám jelzi. Kezdjük az #1-es számmal, és számoljuk a nyílásokat.

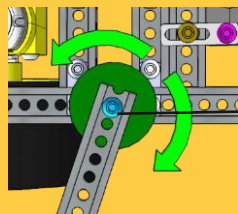

**Ne húzd meg
túlságosan.**

Zöld forgó nyilak = forgó művelet.

Ha a csatlakozás egy forgó tengelycsap, nem szabad túlságosan meghúzni a csavart és az anyát. Próbálja ki, hogy egyenletesen forogjon, de ne is túlságosan imbolyogjon.

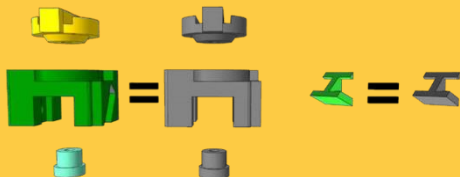

Az alkatrészek színei:

A műanyag alkatrészek színei eltérhetnek. A színeket gyakran megváltoztatják az alkatrészekon, hogy könnyebben láthatóak legyenek az utasítás képein.

Totem dugókulcs

















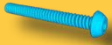
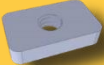

















Hasznos kis szerszám:

A készletben található egy kis hatlapfejű dugókulcs, amely a záróanyák és a műanyag távtartók rögzítéséhez használható. A keskeny vége a záróanyákhoz való.



ALKATRÉSZ LISTA:

34x  Csavar M3x6	8x  Csavar M3x8	8x  Csavar M3x10	2x  Csavar M3x12	4x  Csavar M3x16	2x  Csavar M3x20	10x  Csavar M3x25										
60x  Anya M3 6x10	2x  Anya M3 5,5x5,5	10x  Záranya M3	6x  Fém alátét M3 9x0.8mm	8x  2-lyukú szimpla konzol	4x  2-Lyukú 90° konzol	4x  L-Csavart konzol										
4x  L-Csavart tükörképe	4x  3-lyukú konzol	2x  2-lyukú 45° szimpla	4x  2-lyukú konzol	4x  Sín dugó	8x  Műa.gyűrű 4mm	2x  Műa.gyűrű 8mm										
4x  Műa. távtartó M3x8mm	4x  Sárga kerék D 67mm	4x  Sárga DC motor 1:48	2x  Alátét 1mm átmérő 24mm	1x  Totem dugókulcs	1x  Hatlapfejű Imbuszkulcs											
1x  Totem csavarhúzó	1x  X3 Vezérlőpanel	1x  Li-Ion 3.7V Akku	1x  USB Akkutöltő	3-5x  Kötegelő		<table border="1"> <tbody> <tr> <td>5 cm</td> <td>2x</td> </tr> <tr> <td>7 cm</td> <td>2x</td> </tr> <tr> <td>10 cm</td> <td>4x</td> </tr> <tr> <td>14 cm</td> <td>2x</td> </tr> <tr> <td>16 cm</td> <td>4x</td> </tr> </tbody> </table>	5 cm	2x	7 cm	2x	10 cm	4x	14 cm	2x	16 cm	4x
5 cm	2x															
7 cm	2x															
10 cm	4x															
14 cm	2x															
16 cm	4x															
1x  5.5mm Totem villáskulcs	1x  Servó kar index tárcsa klt.	2x  Mini servó motor	2x  Mini servó motor kar	2x  Csavar M2.5x8 Servó karhoz	<table border="1"> <tbody> <tr> <td>4cm/8H</td> <td>2x</td> </tr> <tr> <td>8cm/16H</td> <td>2x</td> </tr> </tbody> </table>	4cm/8H	2x	8cm/16H	2x							
4cm/8H	2x															
8cm/16H	2x															

1.Rész

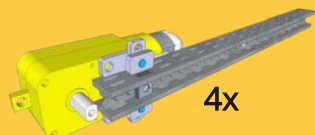

4x

8x



Csavar M3x6

Csavar M3x25

12x

8x



Anya M3 6x10

2-lyukű Szimpla

4x

4x



3-lyukű konzol

Sárga DC motor 1:48

16 cm

4x

①

16 cm

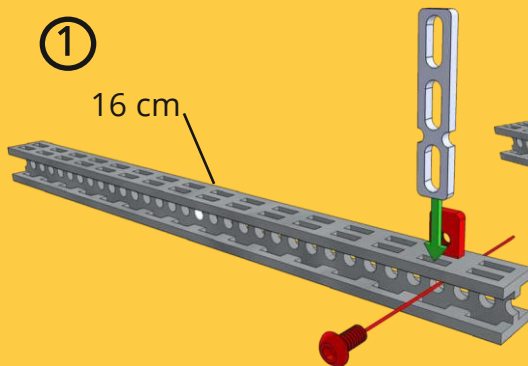

②

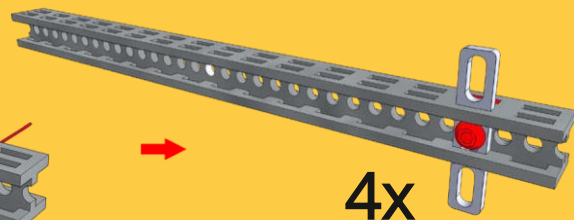

4x

③

⚠ Megjegyzés: 2x 25mm

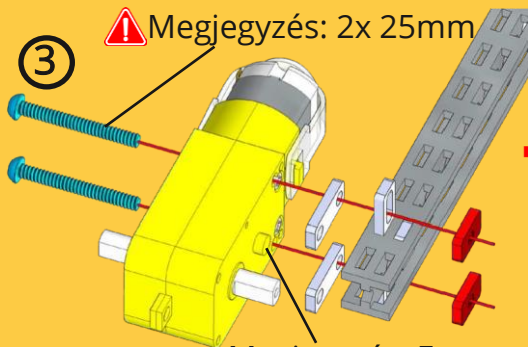

⚠ Megjegyzés: Ezt a csapot erre az oldalra.

④

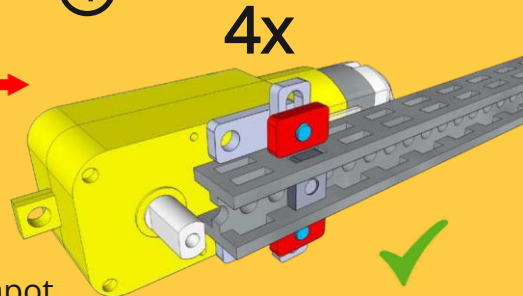

4x

1.Rész

2.Rész

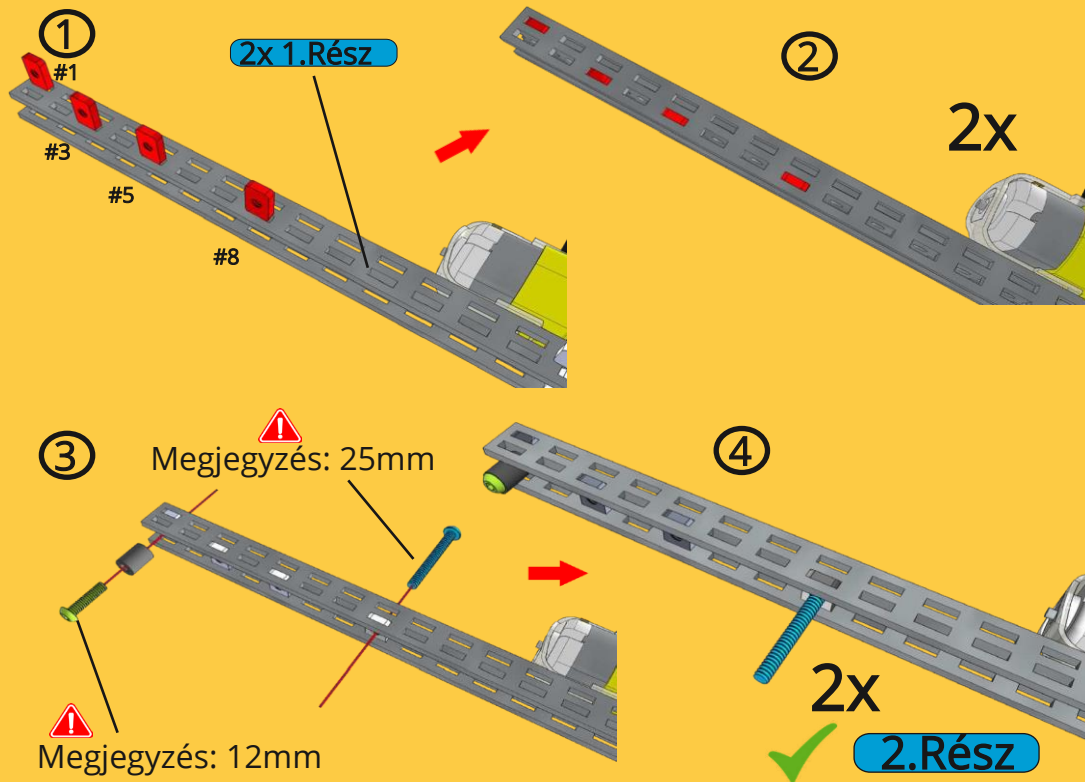
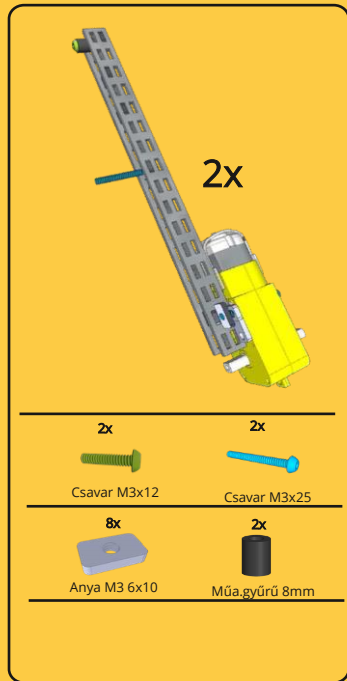

3.Rész

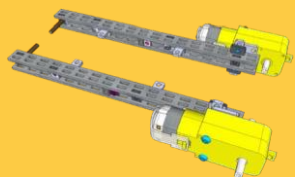

4x



Csavar M3x6

2x



Csavar M3x8

2x



Csavar M3x20

6x



Anya M3 6x10

2x



Anya M3 5,5x5,5

2x



L-csavart

2x



L-csavart tükör

4x



Sín dugó

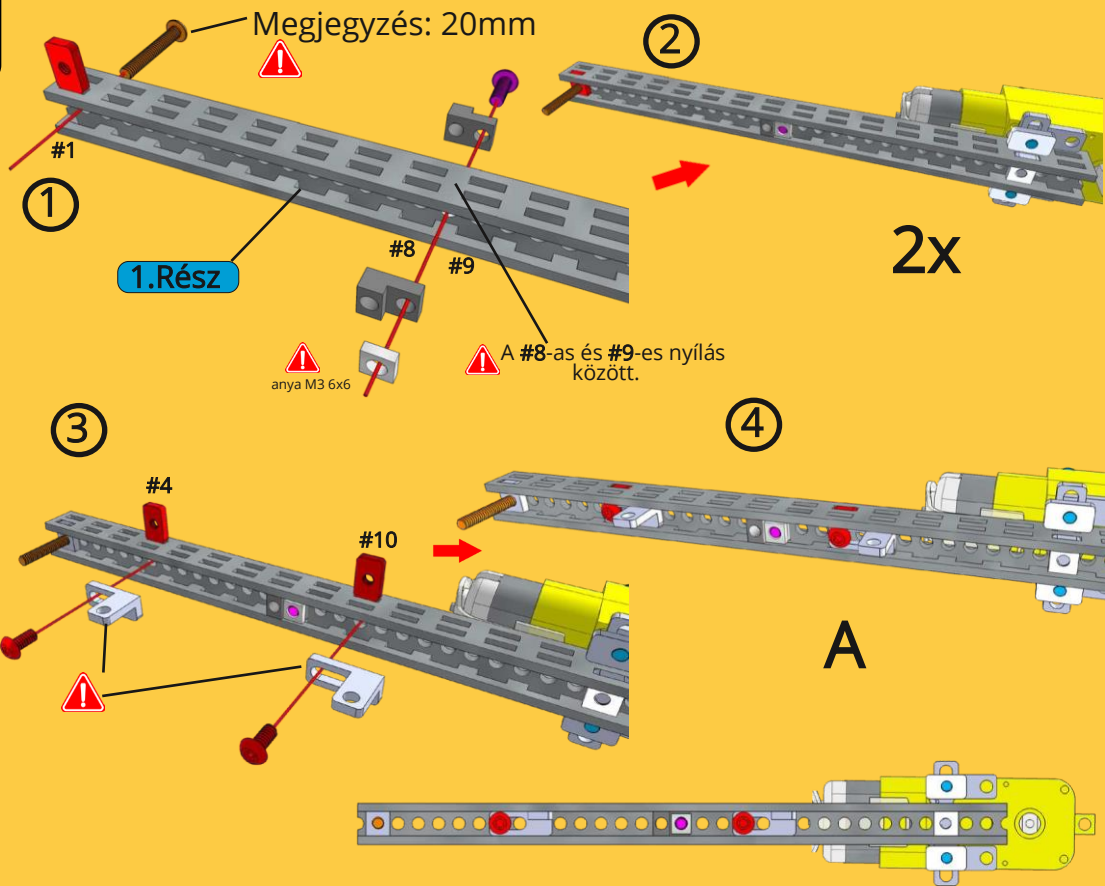

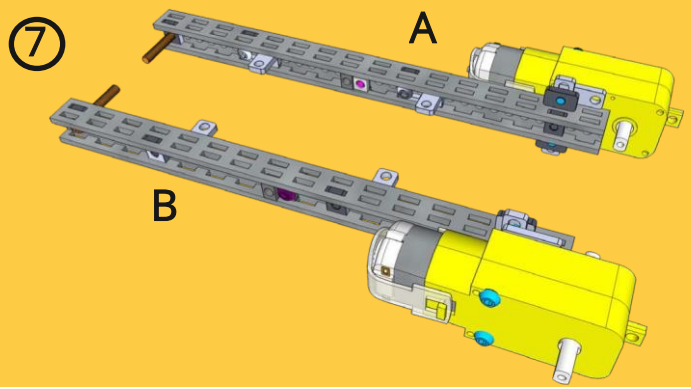
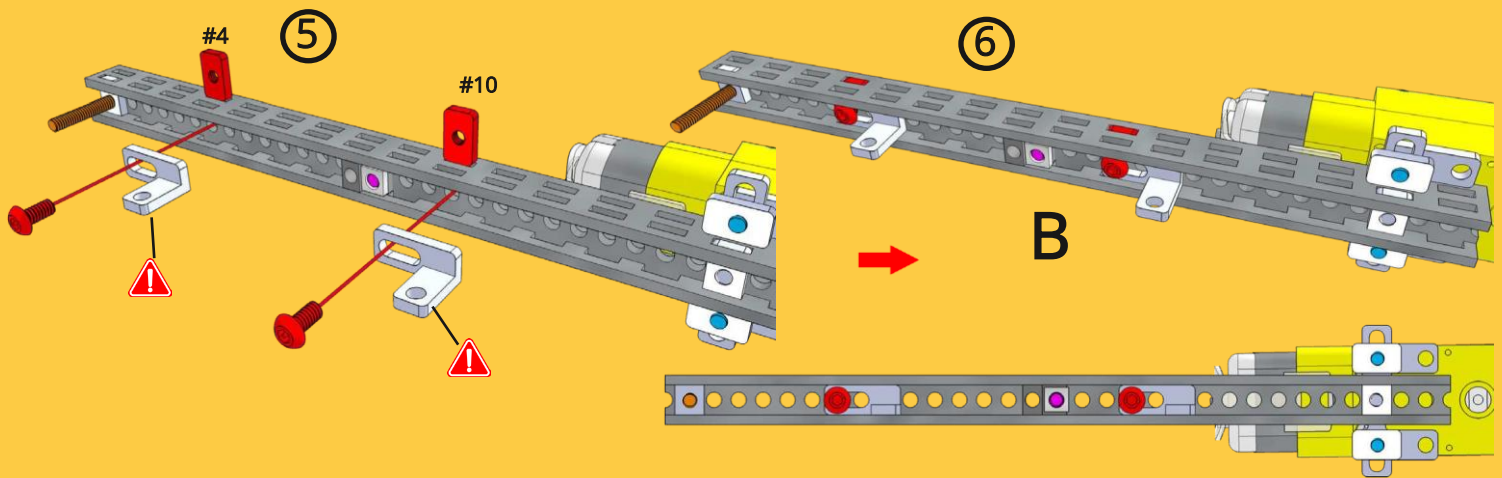

✓ 3.Rész

4.Rész

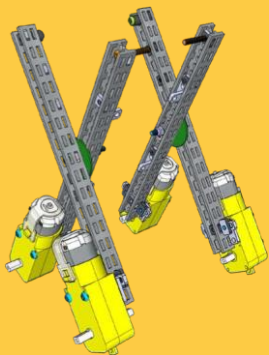

2x



Záróanya M3

2x



Alátét 1 mm
24mm átmérő

①

2.Rész

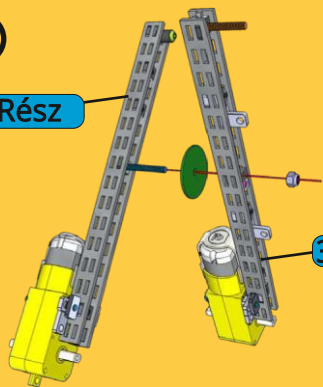

3-B Rész

②

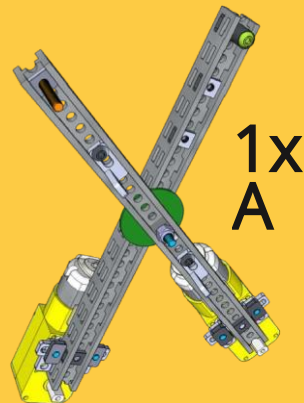

③

2.Rész

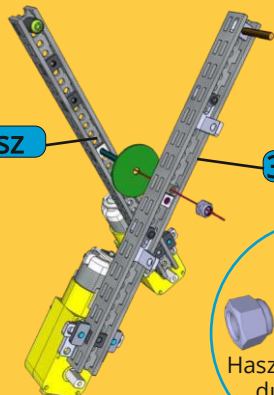

3-A Rész

④

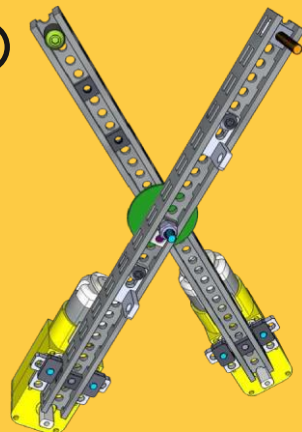

Használja a Totem
dugókulcsot

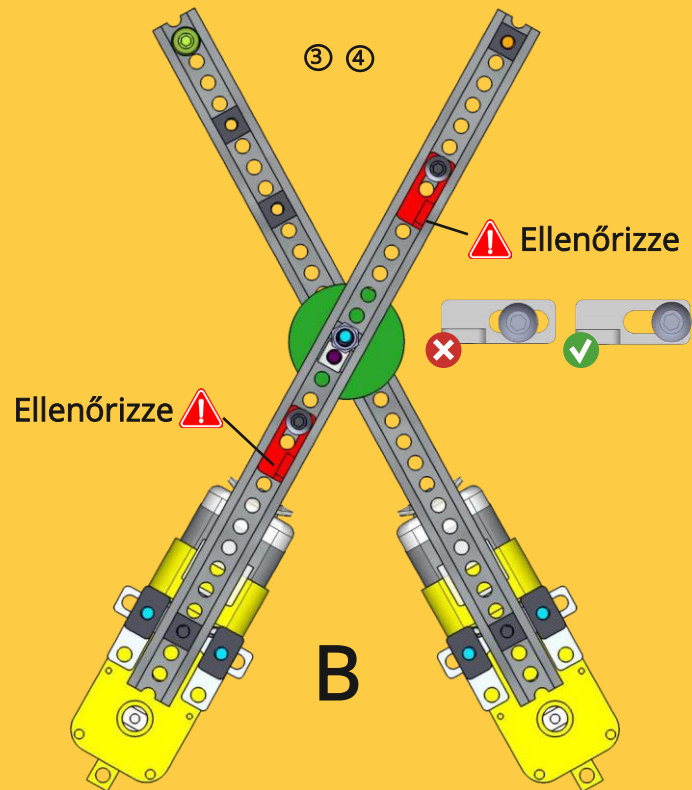
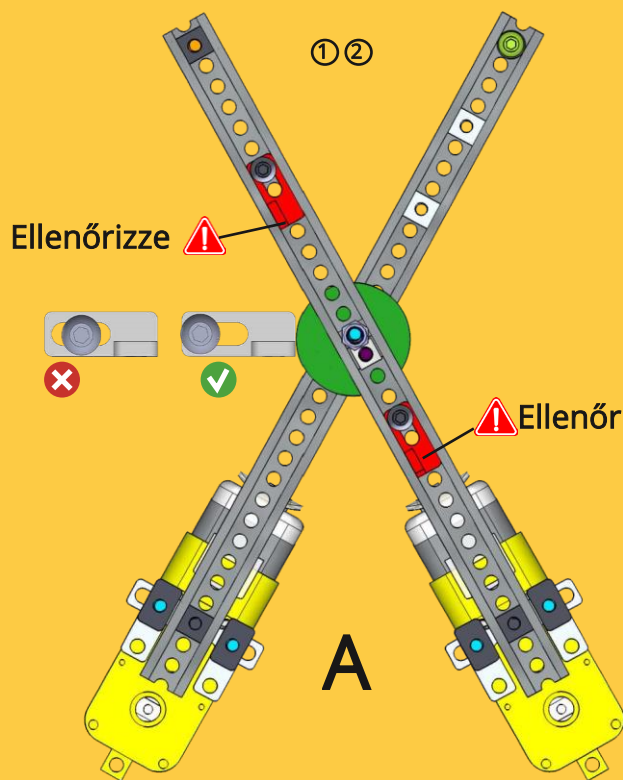

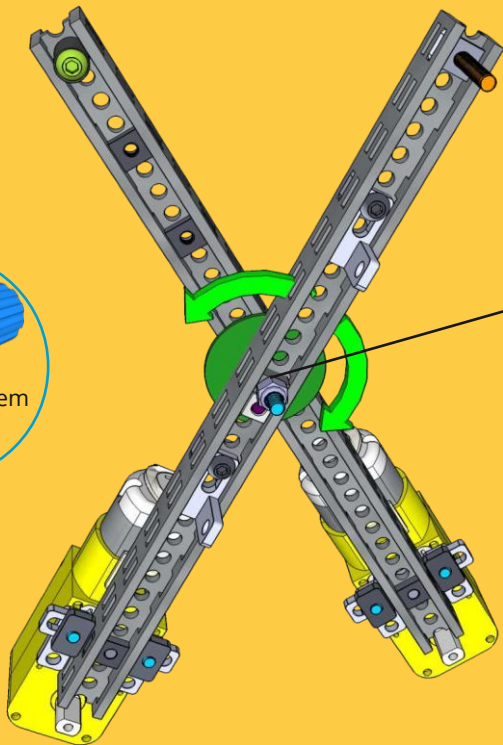

győződjön meg róla, hogy a 2 láb simán forog.

Ha túl szoros, a funkció meghibásodhat, mert a servók nem tudnak megfelelően felemelkedni.



4.Rész

5.Rész

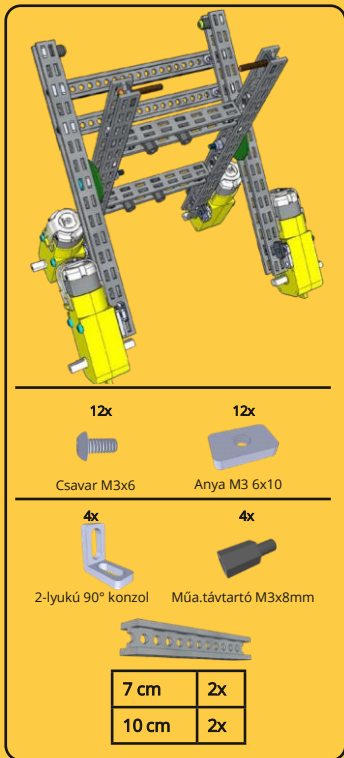

①

2x

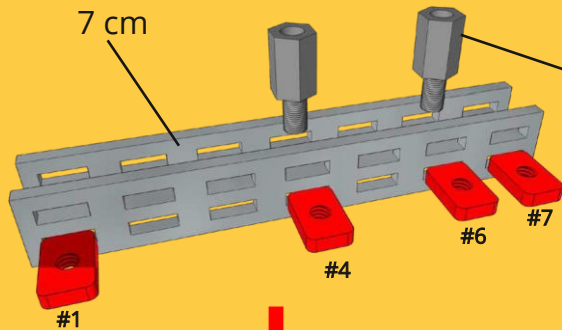

②

2x

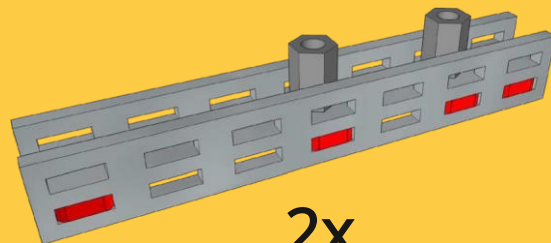

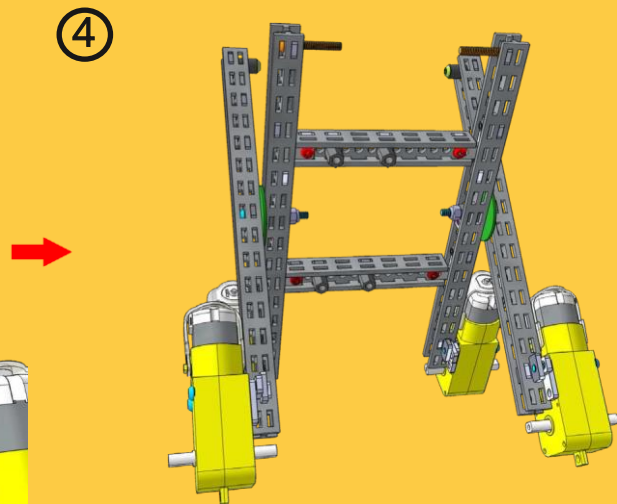
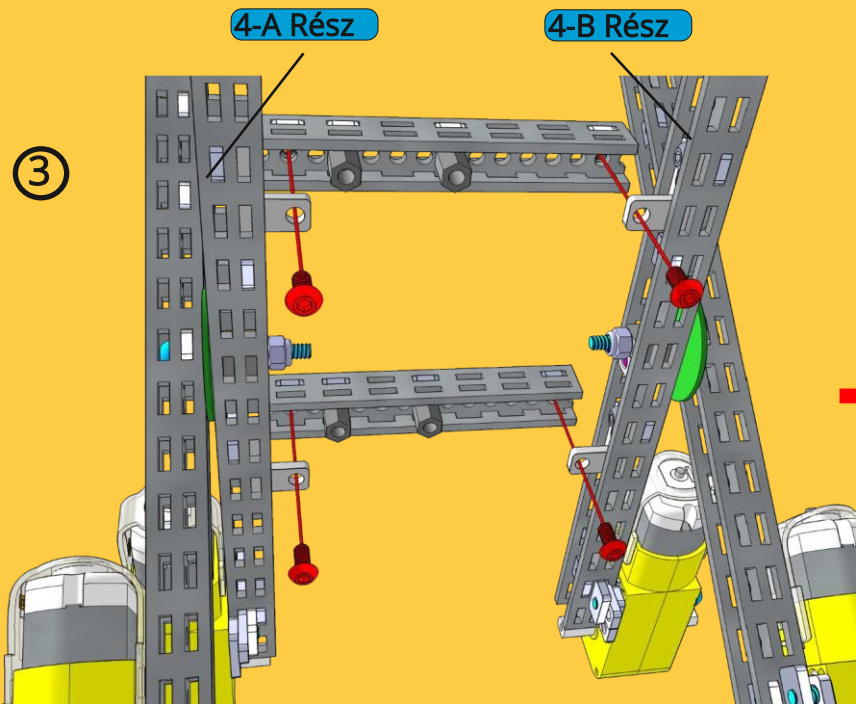

⑤

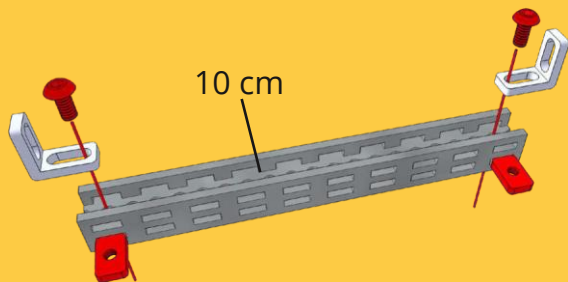

⑥

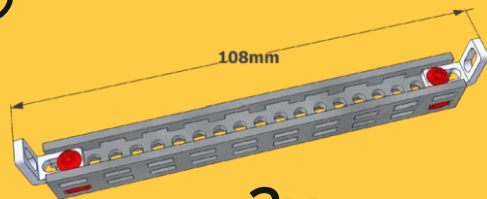

2x

⑦

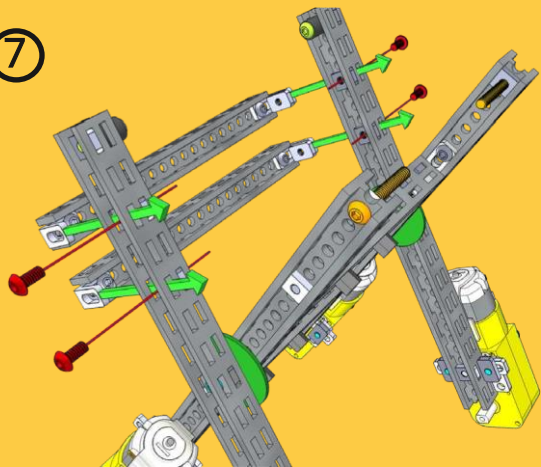

⑧

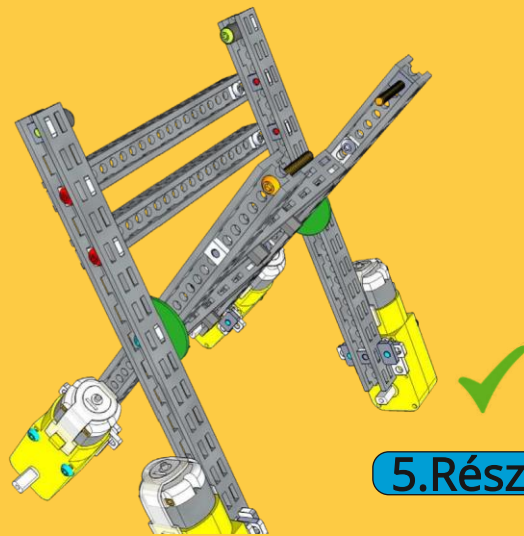

5.Rész

6.Rész

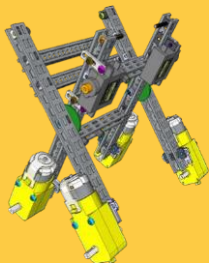

4x



Csavar M3x8

4x



Csavar M3x10

8x



Anyag M3 6x10

4x



2-lyukű konzol

4x



Műanyaggyűrű 4mm

2x



Mini Servo Motor

①



10 mm

8 mm



10 mm

8 mm

5.Rész

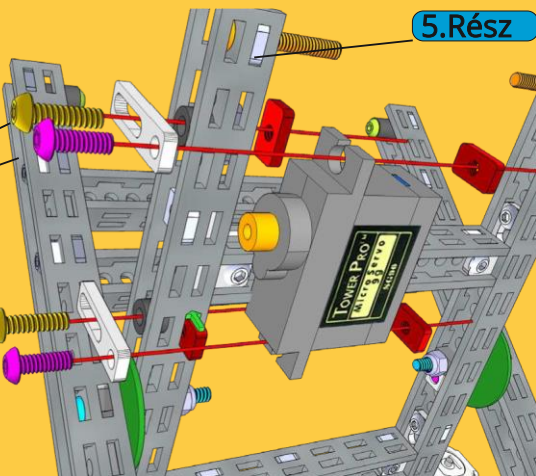

②

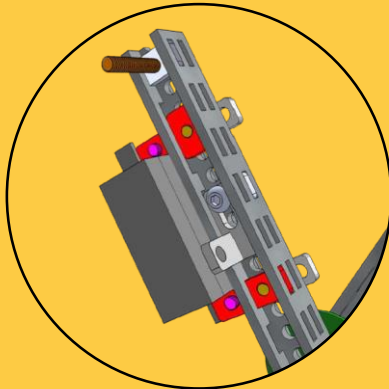
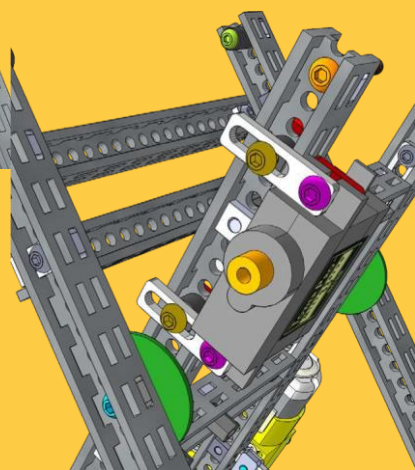

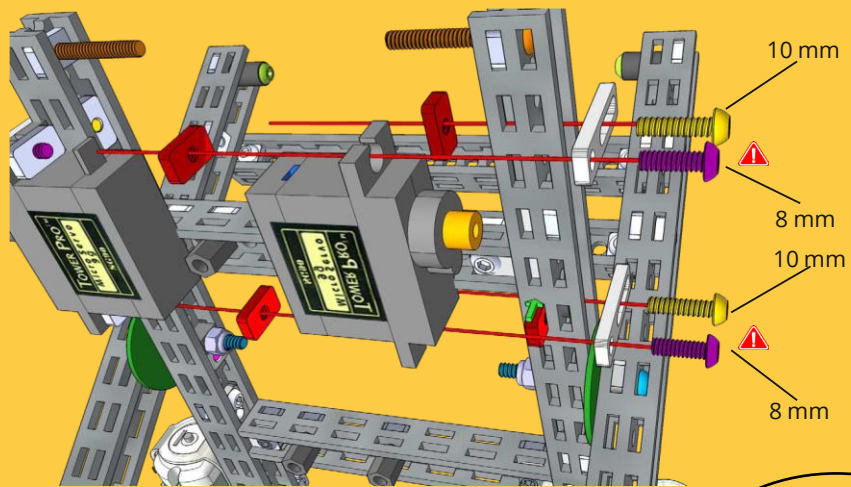

③

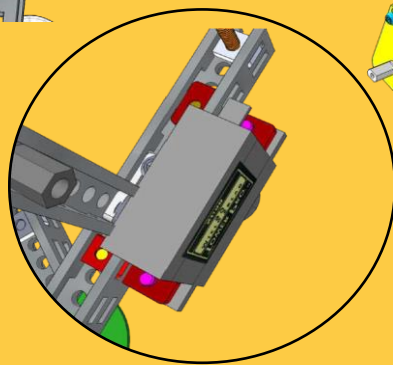

④

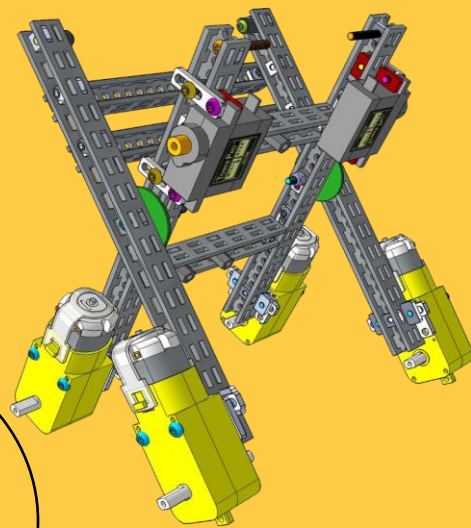

6.Rész



7.Rész



2x



Csavar M3x6

2x



Csavar M3x8

4x



Csavar M3x10

2x



Anyá M3 6x10

2x



2-lyukű 45° szimpla

6x



Záróanya M3

4x



Fém alátét M3
9x0.8mm

2x



Mini szervomotor
kar

2x



Csavar M2.5x8
szervó karhoz

4 cm/8H

2x

8cm/16H

2x

①

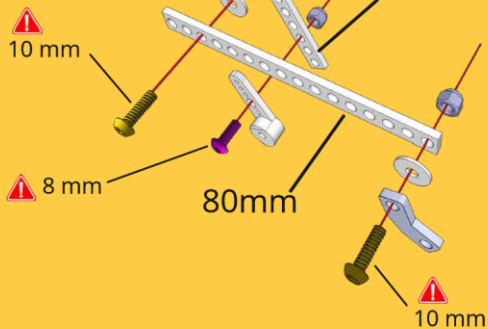

③

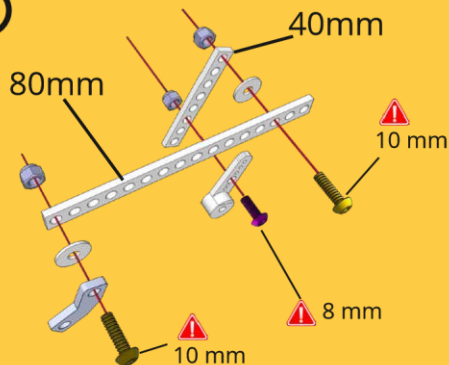

②

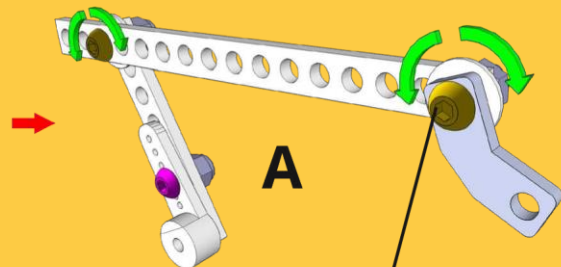

Ne húzza meg erősen a csavarokat. Győződjön meg róla, hogy akadásmentesen működik. Ne legyen se túl laza, se túl feszes.

④

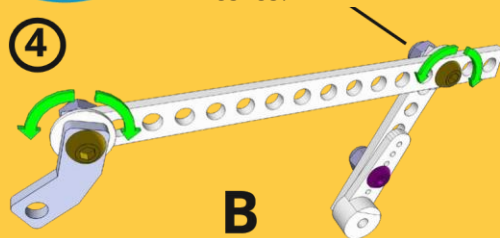

A szervókar pozicionálása.

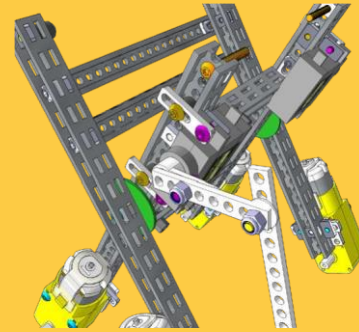
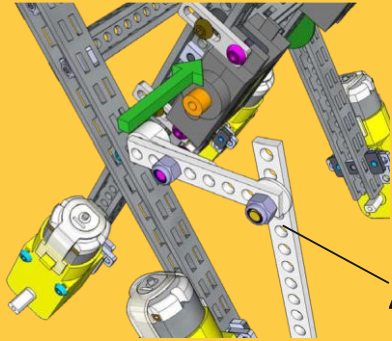

A : Tegye fel a szervókar szerelvényt tetszőleges helyzetben.



Legyen óvatos.
Ne használjon túl sok erőt. Óvatosan csavarja meg az óramutató járásával ellentétes irányban.

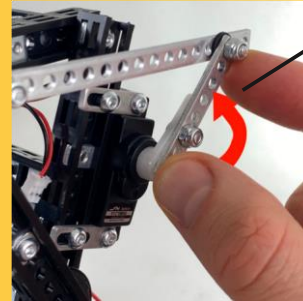
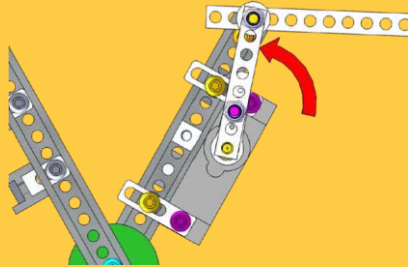

B : Kézzel csavarja a kart az óramutató járásával ellentétes irányba, amíg meg nem áll.

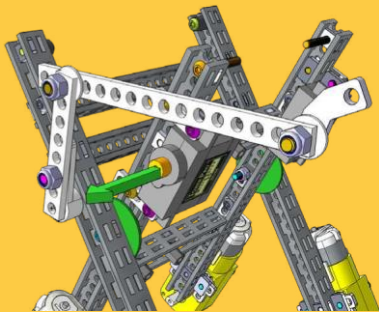

C : Ideiglenesen vegye le a szervókart.

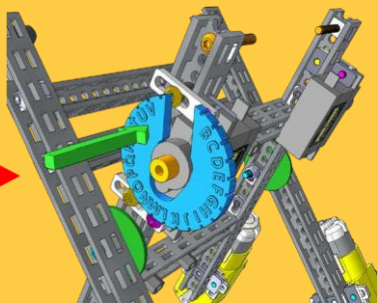

D : Csúztassa fel a szervókar mutatóját a tárcsára.

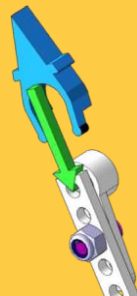

E : Csatlakoztassa a szervókar mutatót a szervókarra.

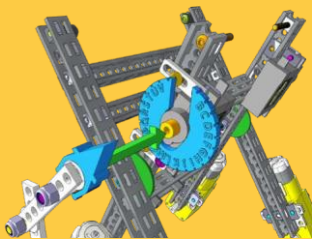

F : Helyezze vissza a szervókarra szerelt nyilat a szervóra a tárcsán lévő "B" jelnek megfelelően.

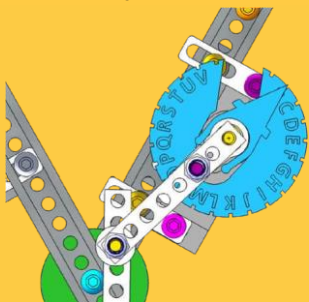

G : Itt látható ,hogy a nyíl a "B" indexjelre mutat.

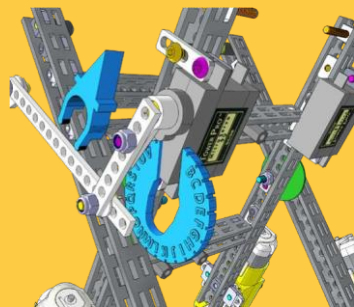

H : Vegye le a tárcsát és a nyilat. Győződjön meg róla, hogy a szervókar a helyén maradt.

5

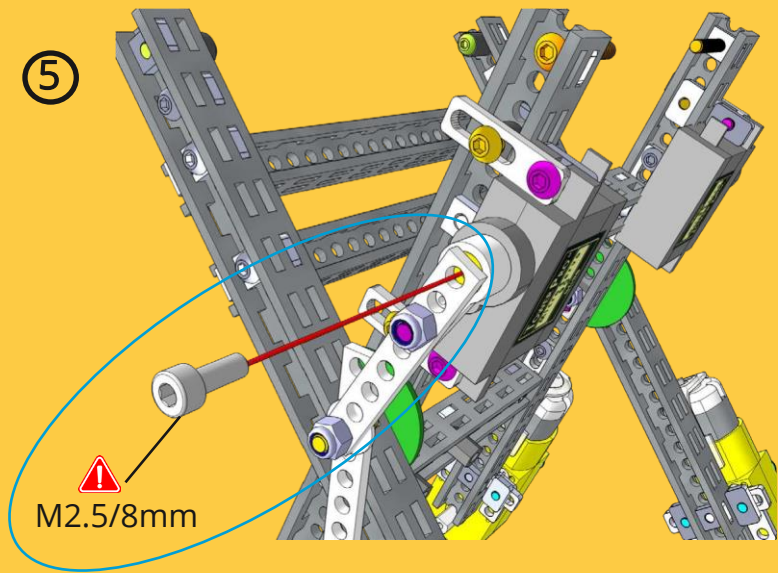

6

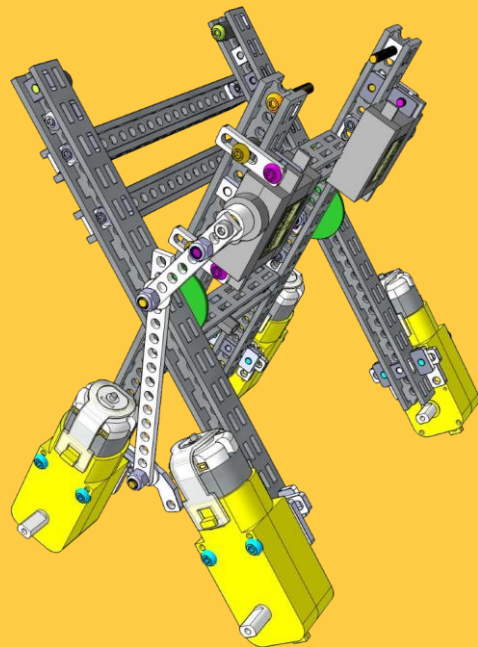

7

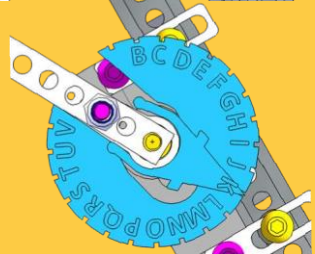
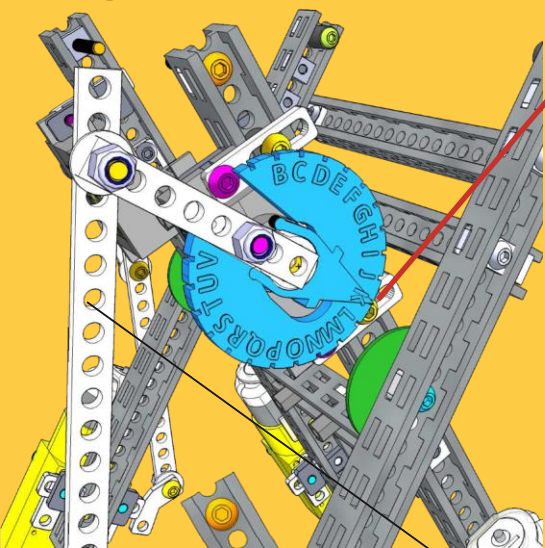

B

Szervokar a másik oldalon (B-kar):

Ugyanaz az eljárás, mint az első szervónál.
De az indexjel a "K" pozícióban van.

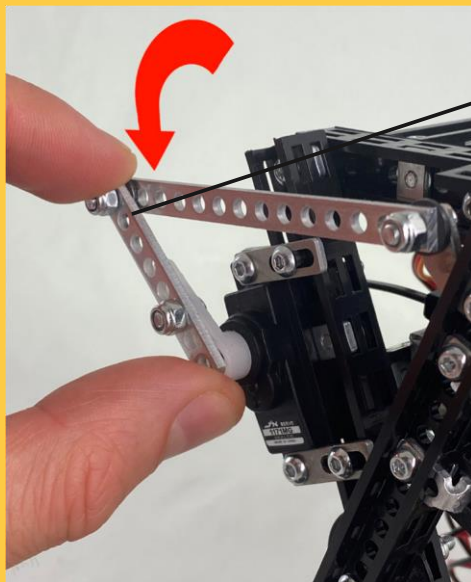

Ugyanaz, mint a
másik oldalon:
Legyen óvatos.
Ne használjon túl
sok erőt. Óvatosan
csavarja meg
óramutató járásával
ellentétes irányban.

8

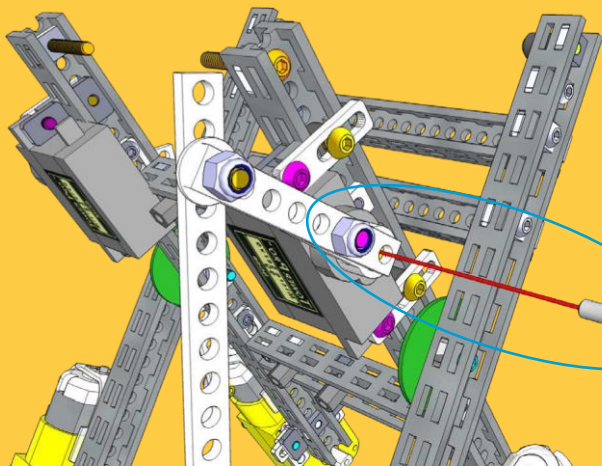

 M2.5/8mm

9

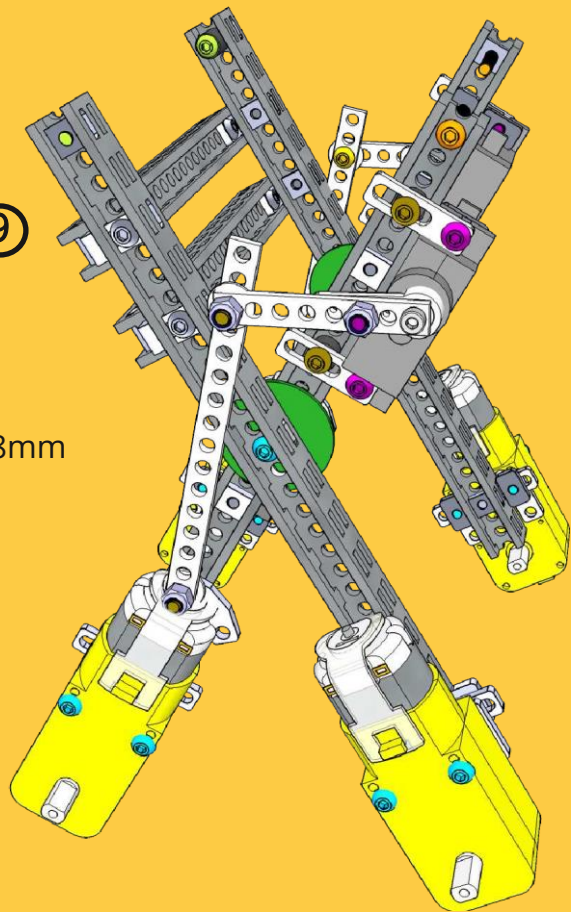

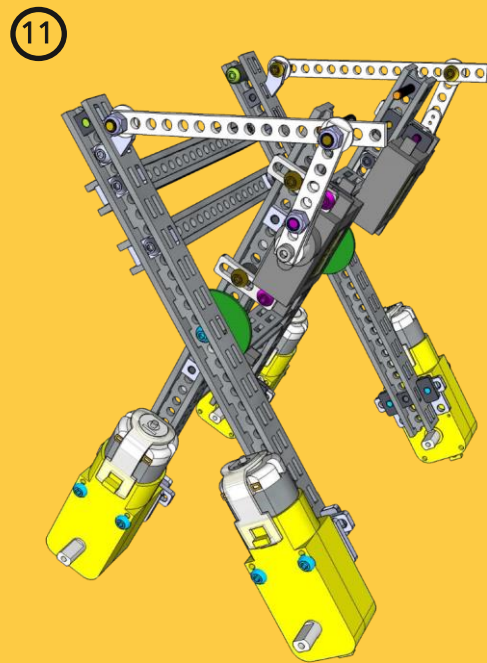
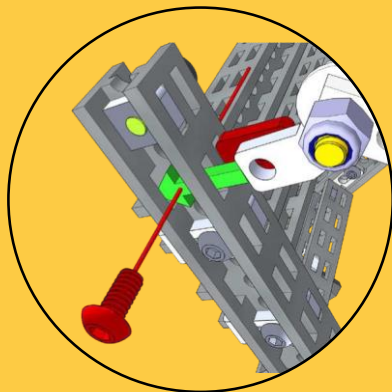
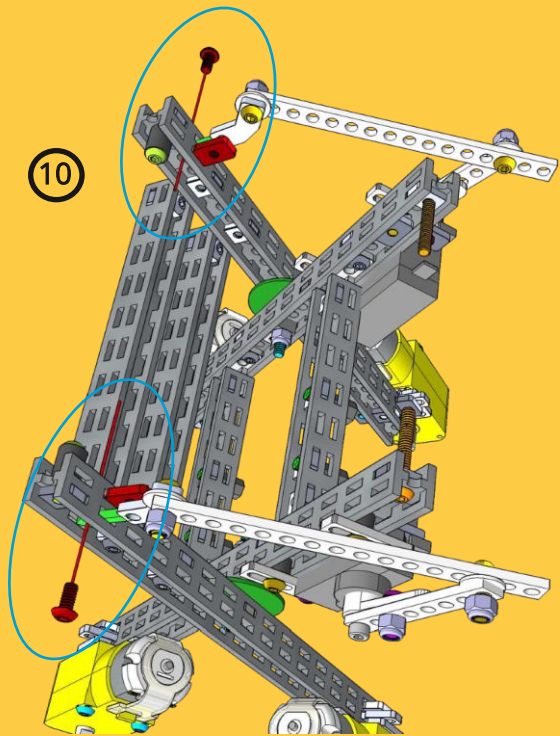

7.Rész

8.Rész



8x	4x
Csavar M3x6	Csavar M3x16
12x	2x
Anya M3 6x10	Záróanya M3
4x	2x
Műg.űrű 4mm	Fém alátét M3 9x0.8mm
2x	2x
L-csavart tükör	L-csavart

	5 cm	2x
	10 cm	2x
	14 cm	2x

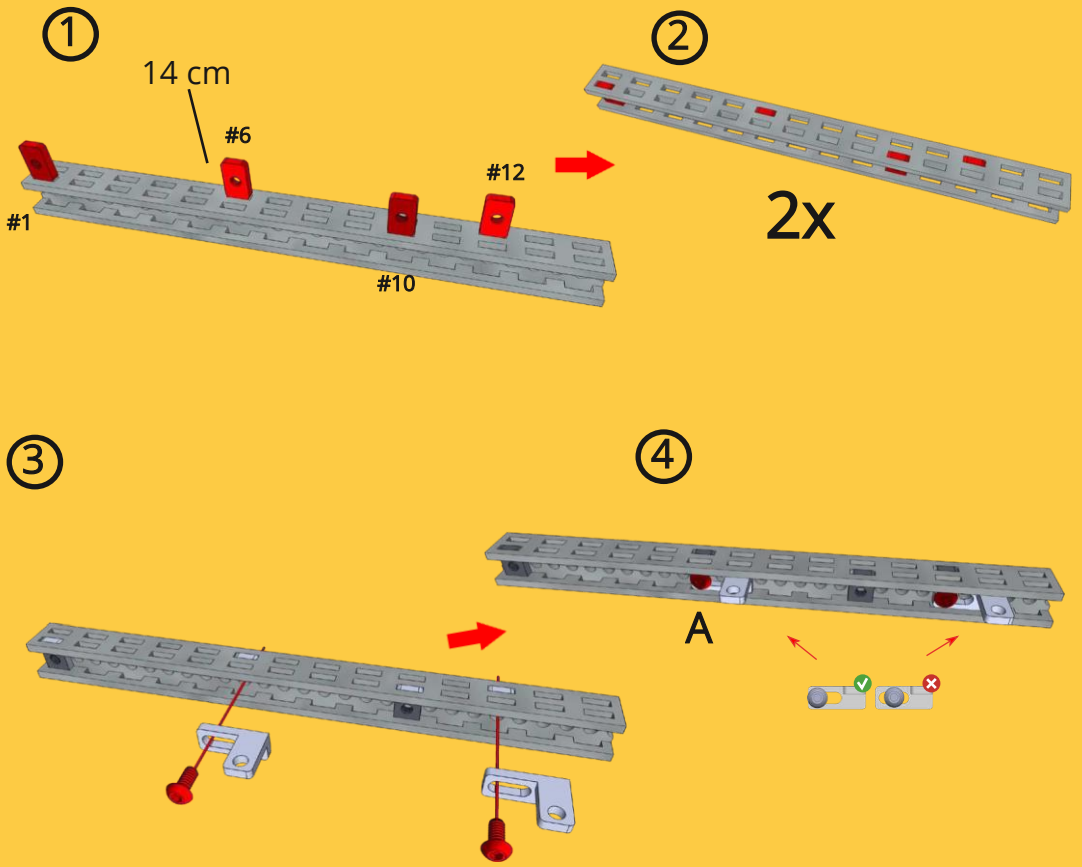

5

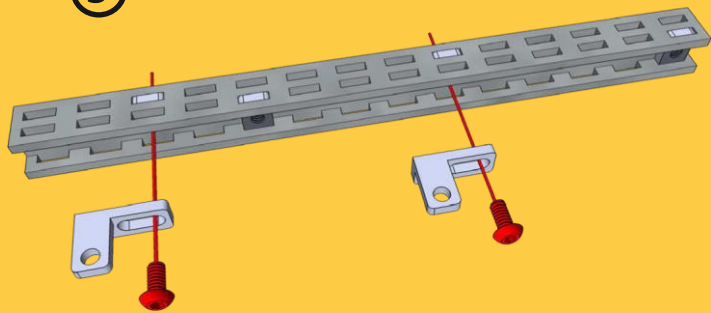

6

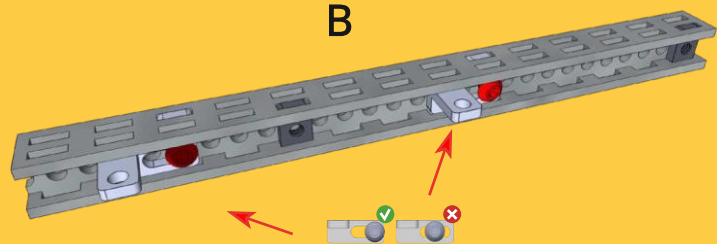

7

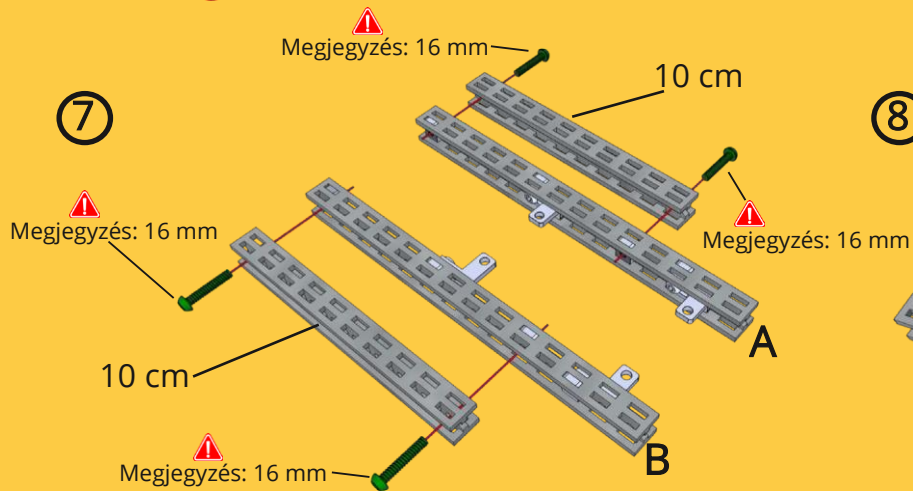

8

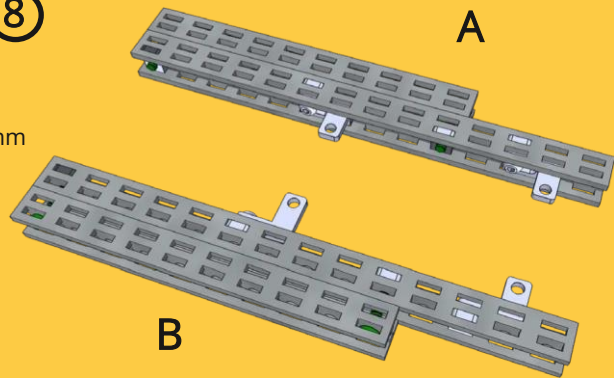

9

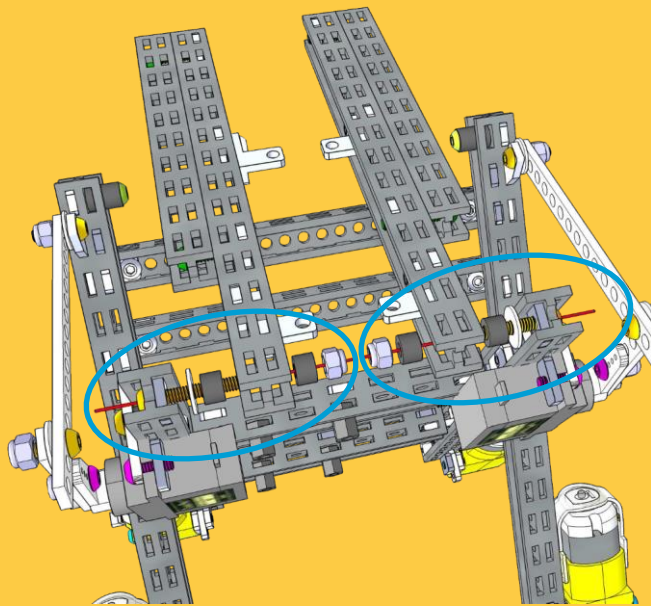

10

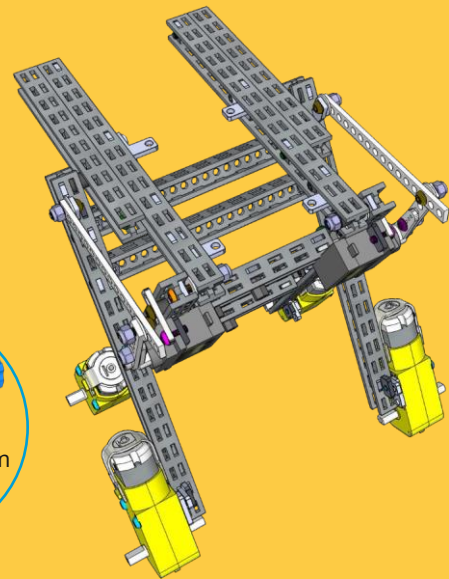

Használja a Totem dugókulcsot

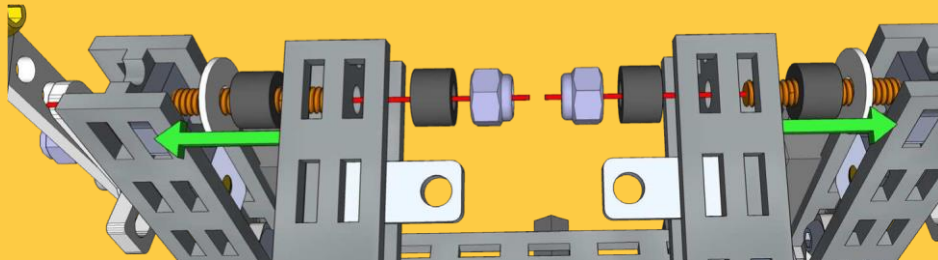

9

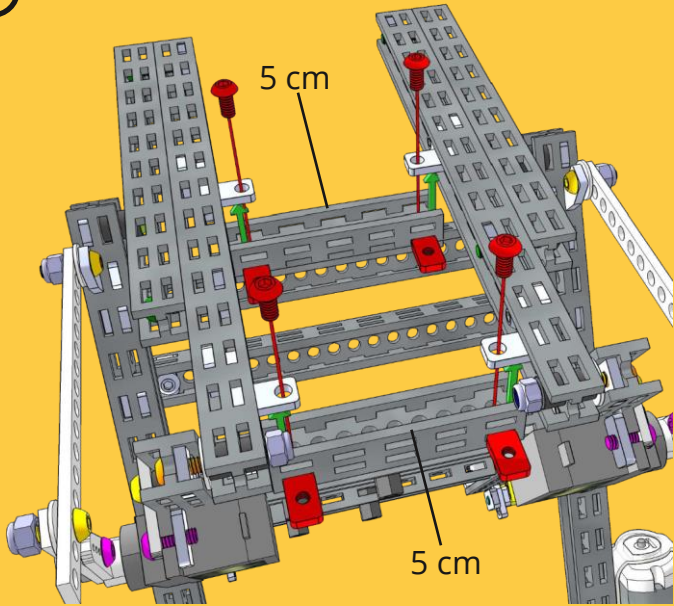

10

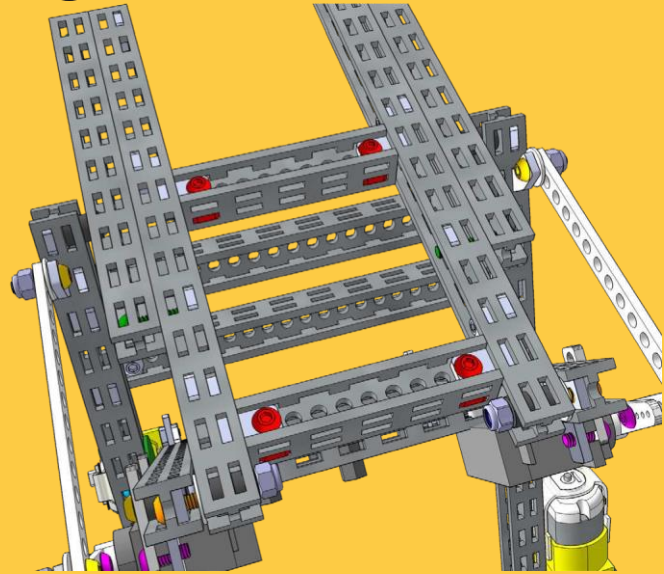

8.Rész

9. Rész

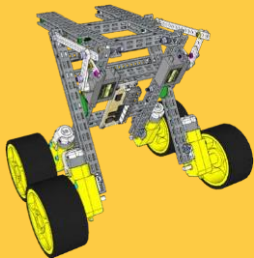

4x
Csavar M3x6



4x
Sárga kerék D 67mm

1x



X3 Vezérlőpanel

①

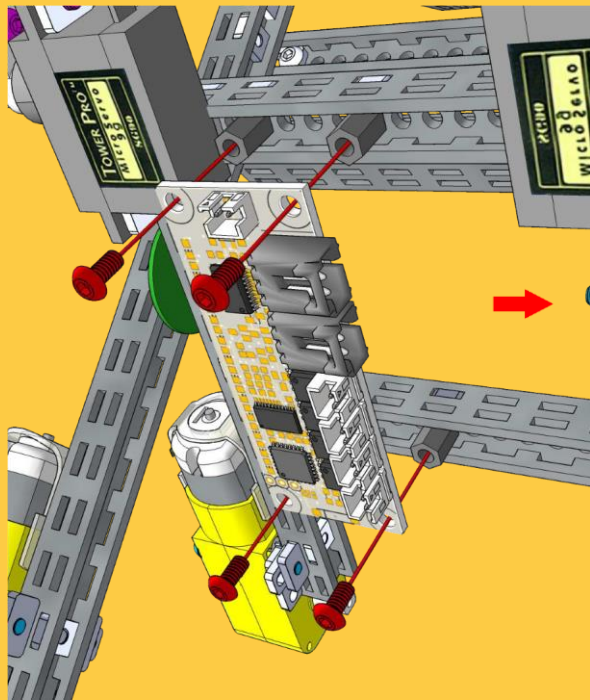

②

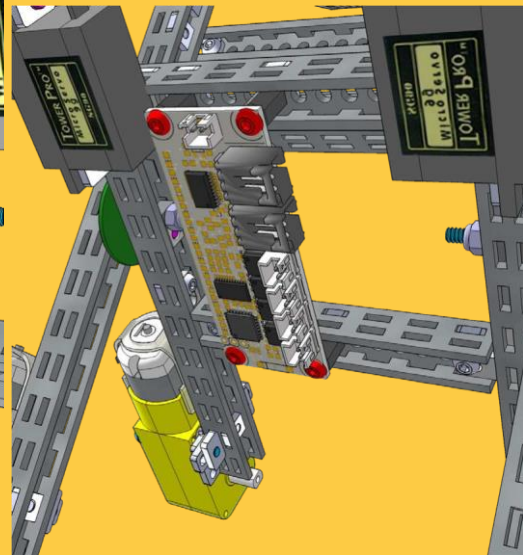

3

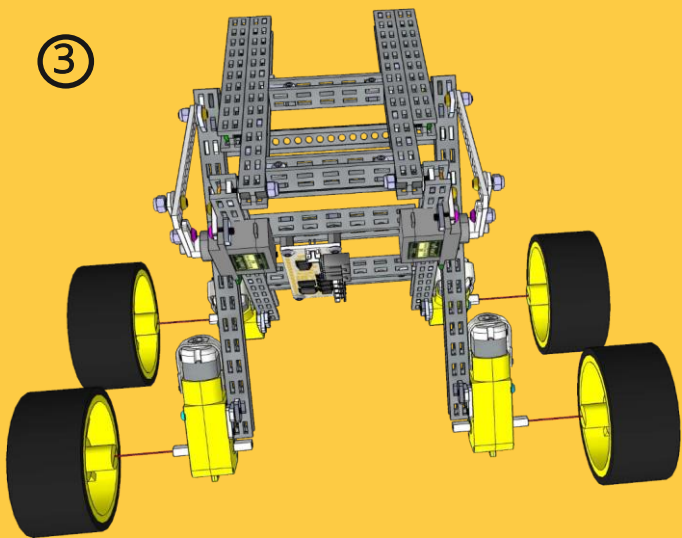

4

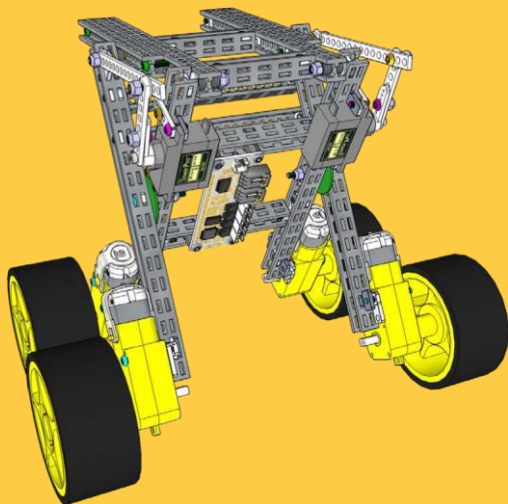

10.Rész

3-5x



Kötegelő

Kábelezés és csatlakozók.

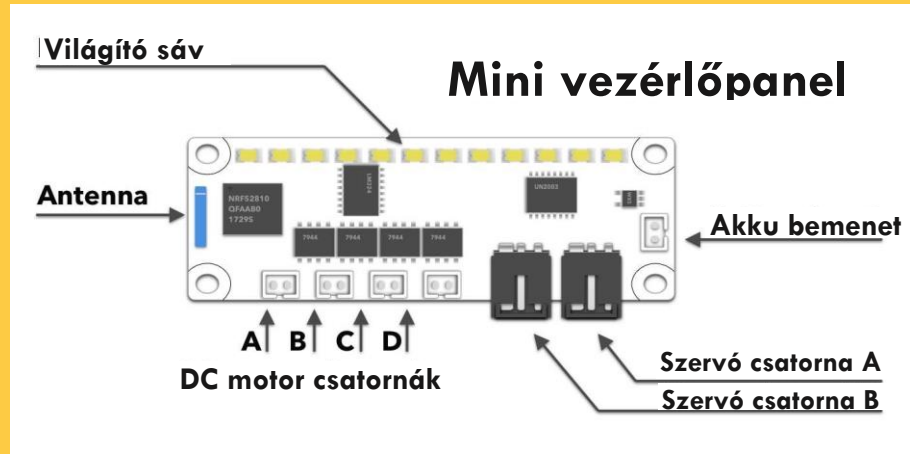

Integrált vezérlő, amely Bluetooth-kapcsolattal, 4 DC motorcsatornával és 2 szervócsatornával rendelkezik.

Több infó itt:

<https://totemmaker.net/wiki/x3-fbi-board-set-up/>

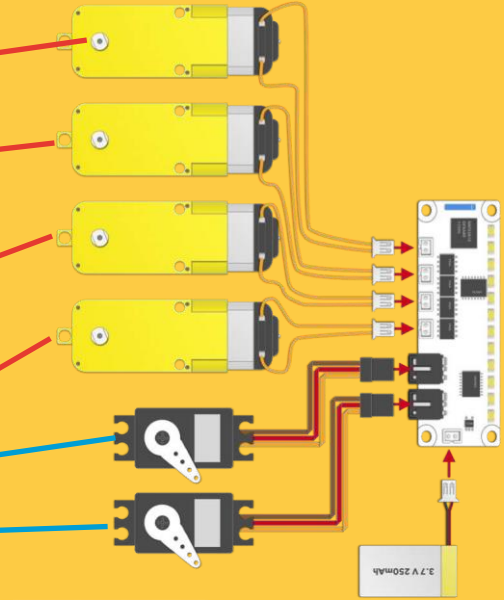
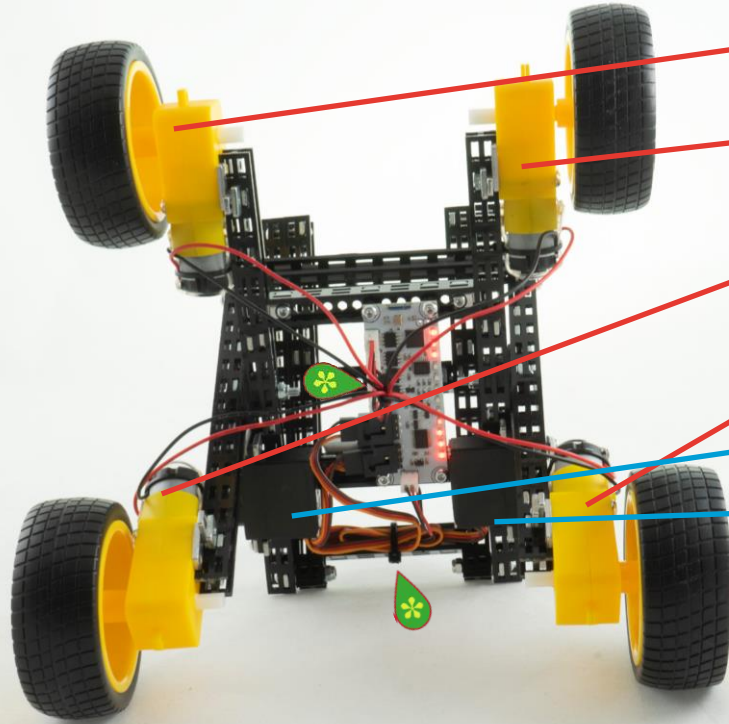

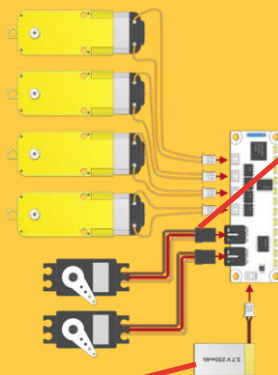
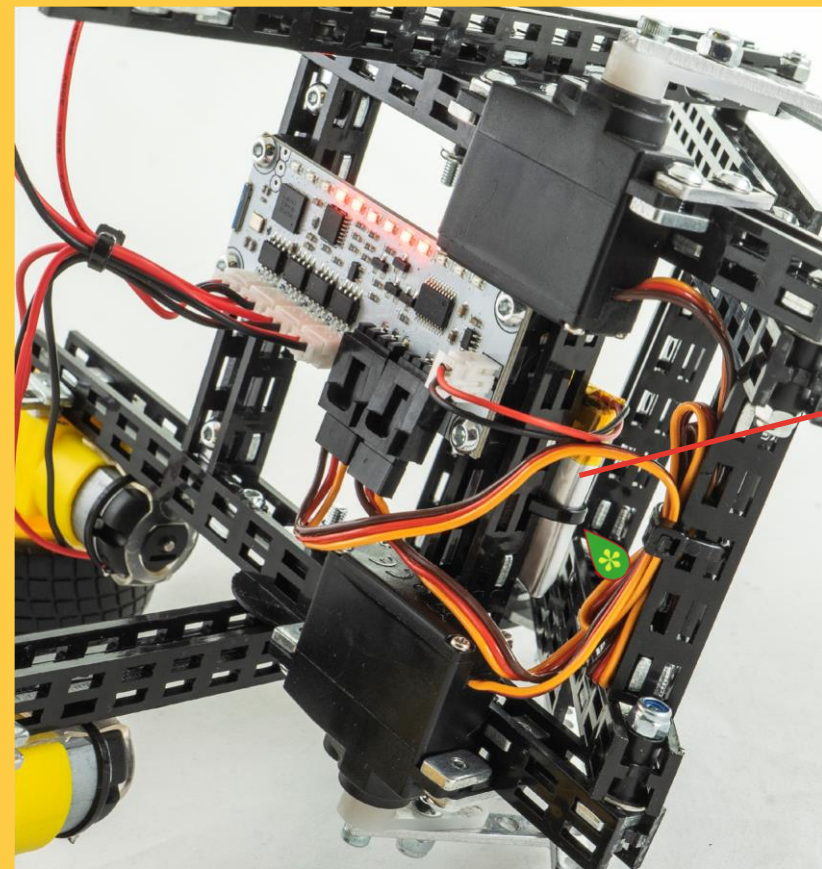

Megjegyzés:

Figyeljen a színek
sorrendjére:
barna, piros és
Sárga



Az építés elkészült !

Most itt az idő
letesztelni a modellt.



10.Rész



HOGYAN KELL IRÁNYÍTANI

Töltse le a Totem alkalmazást okostelefonra, tabletre App Store-ból vagy Google Play-ből

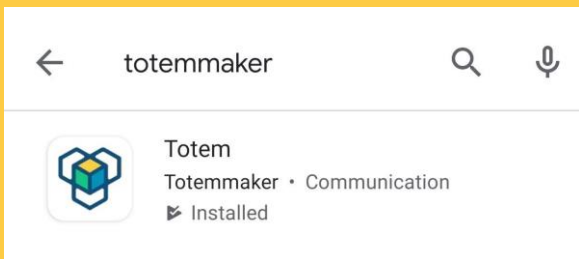

Kövesse az eszközén az Mobil Emelő útmutató lépéseit a csatlakoztatáshoz.



Keresse a:
Totemaker-t



A forgási sebesség lassításához nyomja meg a két gombot egyszerre. Vagyis nyomja meg a az Előre(Forward) és a Jobbra(Right) gombot.

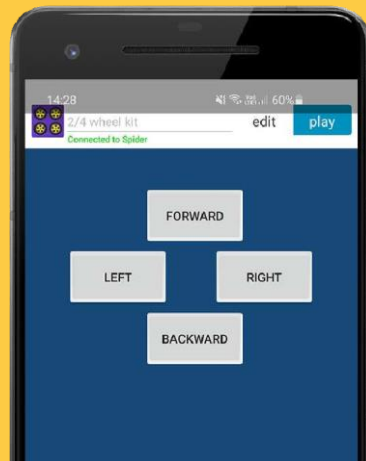



ÓVINTÉZKEDÉSEK: ELEKTROMOS MŰKÖDÉSŰ TERMÉK

Ne adja ezt a terméket 8 éves vagy annál fiatalabb gyermekeknek. Mint minden elektronikus termék esetében, a kezelés és a használat során is be kell tartani az óvintézkedéseket az elektromos áramütés elkerülése érdekében. **Felnőtt felügyelete szükséges.**

Megjegyzés a felnőtteknek: annak érdekében, hogy a gyermek játéka biztonságos és szórakoztató legyen, kérjük, tekintse át gyermekével az összes használati utasítást és biztonsági szabályt.

BIZTONSÁGI FIGYELMEZTETÉS:

- Ne vegye fel a játékot mozgás közben.
- A sérülések elkerülése érdekében tartsa távol az ujjakat, a haját és a laza ruházatát a mozgó alkatrészekről.
- A játék működtetése során felnőtt felügyelete szükséges.
- Ha abbahagyta a játék üzemeltetését, ne felejtse el kihúzni az akkumulátort, a véletlenszerű működés elkerülése érdekében.
- Ha a játék piszkos, kérjük, tisztítsa meg száraz és puha ruhával. Ne tisztítsa az elektronikát.
- Ne tegye ki a játékot magas hőmérsékletnek, magas páratartalomnak vagy közvetlen napfénynek.
- Kizárólag beltéri használatra. Ne tegye ezt a terméket vízbe, hogy elkerülje az elektronikus alkatrészek károsodását
- A termék összetett elektronikus áramkörből és elektronikus alkatrészekből áll, ne szedje szét, és ne módosítsa az áramkört.

AKKUMULÁTOR BIZTONSÁGI INFORMÁCIÓK:

- Ezt a játékot úgy tervezték, hogy a mellékelt 250 mAh 3,7 V-os LiPo akkumulátorral és töltővel működjön.
- Az újratölthető akkumulátort csak felnőtt töltheti fel.
- Ne hagyja a töltést felnőtt felügyelete nélkül.
- Tűz és személyi sérülés veszélye áll fenn, ha az akkumulátor kilyukad, megsérül vagy helytelenül használják.
- Ne szedje szét és ne sértse meg az akkumulátort.
- Csak a mellékelt 250 mAh 3,7 V-os LiPo akkumulátort használja. Más akkumulátor használata károsíthatja a modellt.
- Az akkumulátor töltéséhez csak a mellékelt USB töltőkábelt használja.
- Kérjük, rendszeresen ellenőrizze a vezetékeket, a dugót, az akkumulátort, a töltőt és a játék egyéb elektronikus alkatrészeit. Ha bármilyen sérülést talál, kérjük, azonnal hagyja abba a termék használatát.
- Állítsa le a töltést, ha az akkumulátor forróvá válik, bűzlík, füstöt vagy erős szagot áraszt.
- Soha ne dobja az elemeket tűzbe, hogy elkerülje a robbanást vagy szivárgást.
- A szivárgás elkerülése érdekében rendszeresen ellenőrizze az elemeket.
- Az akkumulátor hulladékot a helyi törvényeknek és irányelveknek megfelelő elem és akkumulátor gyűjtő edénybe vagy veszélyeshulladék lerakóba az előírt módon kell elhelyezni.

AKKUMULÁTOR TÖLTÉS:



Az újratölthető akkumulátort csak felnőtt töltheti fel.

- Az új akkumulátort használat előtt fel kell tölteni.
- Csatlakoztassa az USB töltőkábelt 5 V-os USB áramforráshoz, például laptopozhoz.
- Csatlakoztassa az akkumulátort a töltőhöz (lásd a bal oldali képet). Az akkumulátor töltésekor a töltő piros LED fényt mutat. Amikor az akkumulátor teljesen feltöltődött, a piros LED fény kialszik.
- A kábelek leválasztásához fogja meg mindkét kábel csatlakozóját, és húzza szét (lásd a jobb oldali képet).
- Ne próbálja meg túltölteni az akkumulátort.

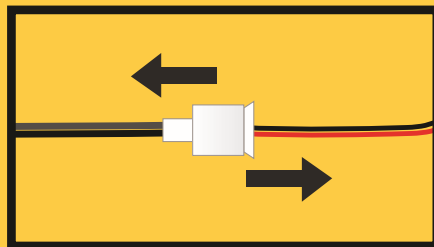
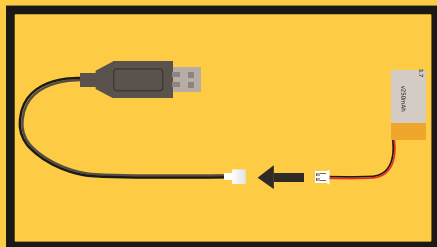

ŐRIZZE MEG EZT A HASZNÁLATI ÚTMUTATÓT ÉS A TERMÉK DOBOZÁT, MIVEL AZOK FONTOS INFORMÁCIÓKAT TARTALMAZNAK A KÉSŐBBI HASZNÁLATRA

A folyamatos termékfejlesztés miatt a kézikönyvben található képek némileg eltérhetnek a tényleges terméktől. Kérjük, inkább a tényleges termékhez tartsa magát.

A Totem Maker nevek és logók bejegyzett védjegyek. Minden jog fenntartva.

www.totemmaker.net Totem Technology, UAB

Sauletekio al. 15-709, Vilnius, 10224, Lithuania

Ügyfélszolgálatért kérjük, forduljon a következő címre: support@totemmaker.net



FIGYELEM:

FULDOKLÁSI VESZÉLY - Apró alkatrészek .
3 éves kor alatt nem ajánlott.



Fedezzen fel többet a totemből:



Mini Lab



Micro Lab



Mini Trooper



Young Engineer Kits



4WD Car Kit



Spider

Itt talál minket:

 @totemaker

 totem_maker

 totemmaker

 @totemaker

Jelöljön be minket a posztjaiban
#totemaker megjelöléssel

www.totemaker.net