



KATICA

Szerelési útmutató

DIY

APP VEZÉRELT

6-LÁBÚ

ROBOT



INDULÁSI TIPPEK

Anyák behelyezése (1) Anyák behelyezése (2)

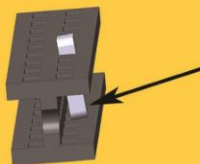

Hibás menetek



Távtartók
mehúzása



Vonalzó



Jó ötlet, minden szerelést a sínekbe helyezett csavarokkal kezdeni (ha a feladat megköveteli). A csavarhúzó hátuljával nyomja be az anyákat.

Miután berakta a résbe, az anyák hajlamosak megdőlni. Használja a hüvelykujját és tolja vissza egyenesbe, majd a csavarhúzóval újra segítse az anyát, a helyére betolni.

Néhány csavarból hiányzik a menet. Ez egy gyártási probléma és dolgozunk a megoldáson. A készlethez ezért mellékelünk néhány extra anyát és elnézést kérünk a kellemetlenségekért.

Nyomja a hüvelykujjával a műanyag távtartókat, miközben a villáskulccsal meghúzza.

Használja a Sín/Csavar vonalzóját a sínek és csavar-hossz meghatározásához.

További tippekért látogasson el az alábbi linkre:

<https://totemaker.net/blog/totem-mechanics-for-beginners/>

ALKATRÉSZLISTA



1x Rács 30 x100



10x Sín 90 mm



4x Csavar M1.6x3



34x Csavar M3x6



4x Csavar M3x8



8x Csavar M3x12



2x Csavar M3x16



4x Csavar M3x20



2x Csavar M3x25



8x 2-Lyukú Szimpla Konzol



2-Lyukú Csavart L-alakú Konzol



2-Lyukú Csavart L-alakú Konzol tükörképe

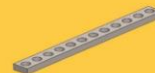

6x Szalag Konzol 60mm (12-Lyukú)



2x Kötégető



14x Önzáró Anya M3



4x Anya M3 5.5x5.5



42x Anya M3 6x10



4x Műa.Anya M3



4x Műa.Távtartó-csavar M3x8mm



10x Műa.Gyűrű 4mm



2x Műa.Gyűrű 8mm



1x Újratölthető Akku



2x N20 Motor



1x Mini Vezérlő Panel



2x Mini DC Motor Konzol



2x N20 Motor agy



2x Szemgolyó



2x Katica fej



1x Katica Test



6x Holdjáró



4x Katica Pötty



1x Totem Csavarhúzó



1x Totem Villáskulcs



1x Mini Csavarhúzó



1x Akkutöltő

1

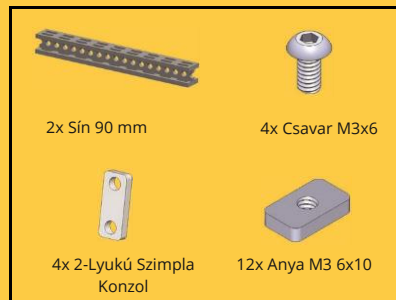
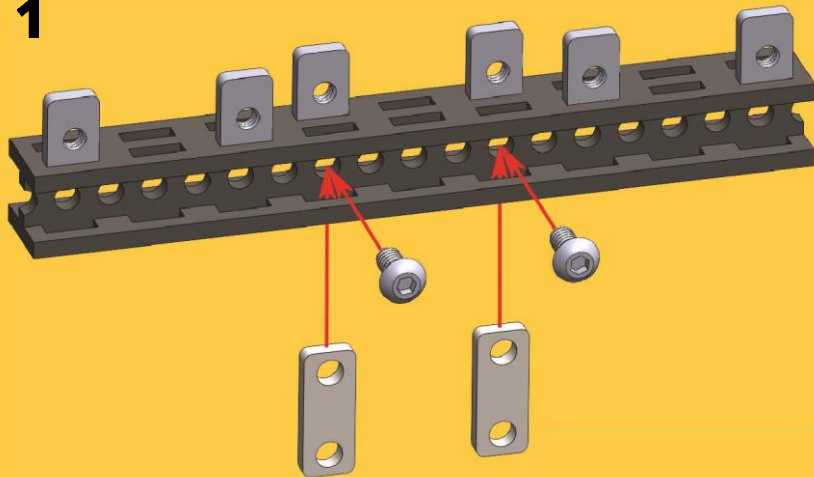

Ismételje meg kétszer
2x



2

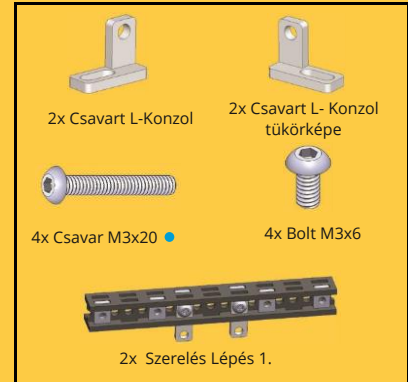
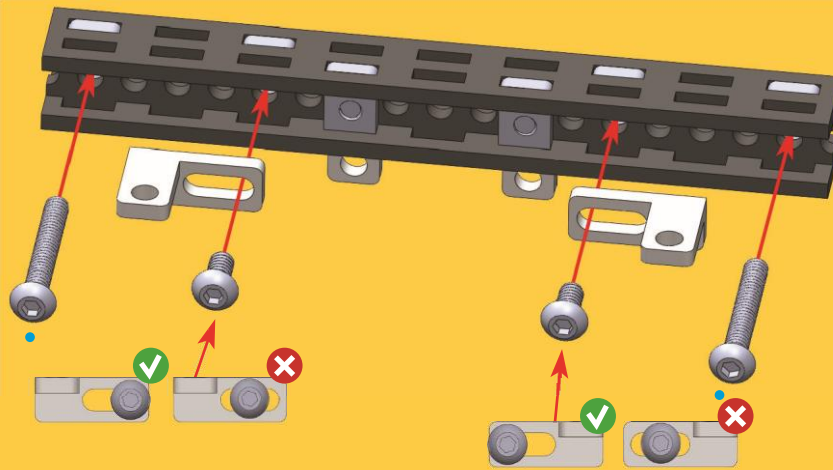

Ismételje meg kétszer
2x

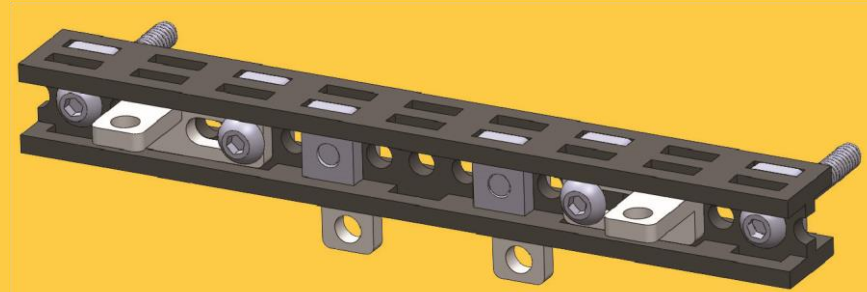

3

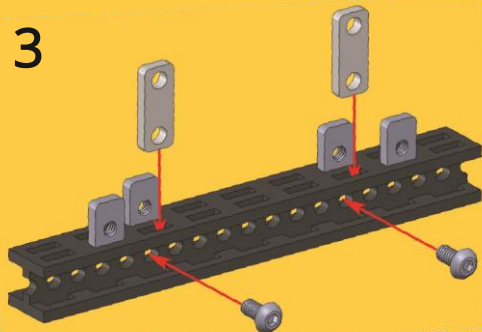

Ismételje meg kétszer

2x

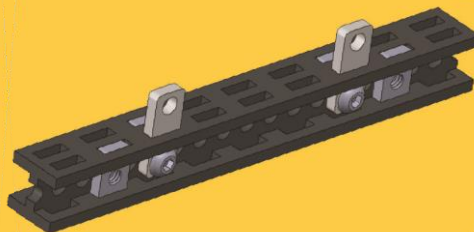

2x Sín 90 mm



4x Csavar M3x6



4x 2-Lyukú Szimpla Konzol



8x Anya M3 6x10

4

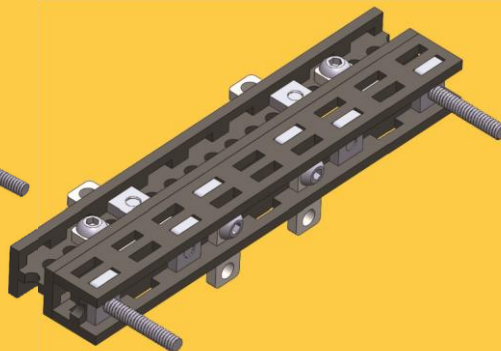
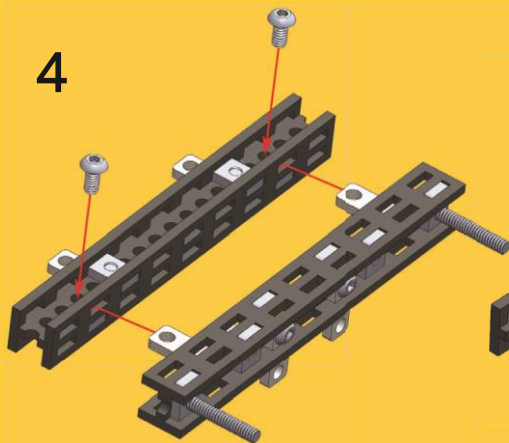

4xCsavar M3x6



2x Szerelés 2.Lépés



2x Szerelés 3.Lépés

Ismételje meg kétszer

2x

5

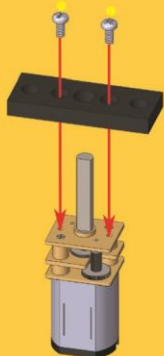

Használja a Mini Csavarhúzót ehhez a lépéshez

Ismételje meg kétszer

2x

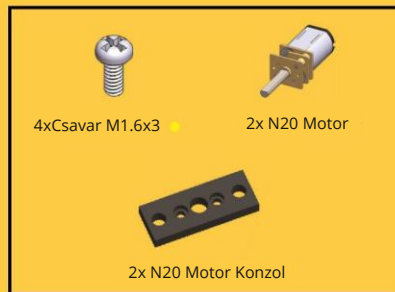
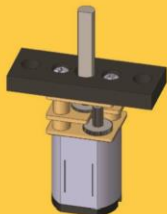

6

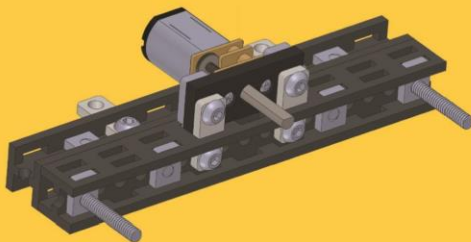
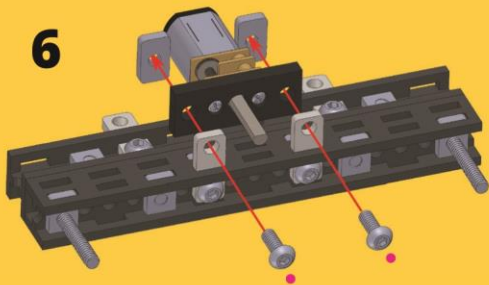

Győződjön meg róla, hogy a motor a kábelek felül vannak

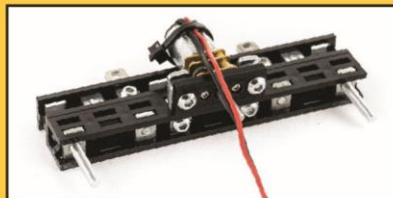

Ismételje meg kétszer

2x

7

Húzza meg
határozottan

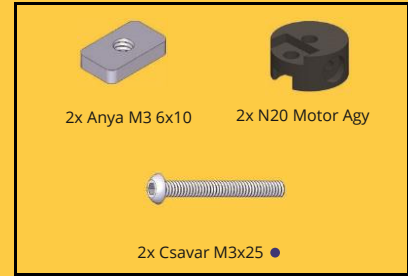
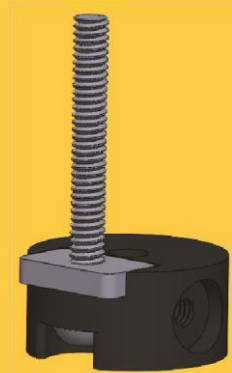
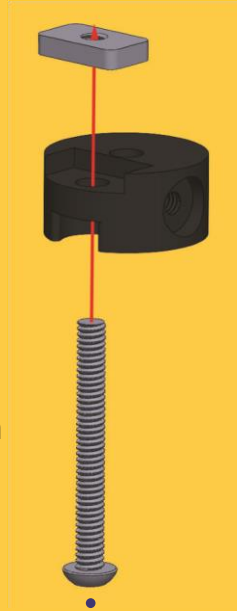

Ismételje meg kétszer

2x

8



Készítse elő az N20 Motor Agyat:
csavaja be félig a csavarokat
mielőtt felhelyezné az a
a motor tengelyére

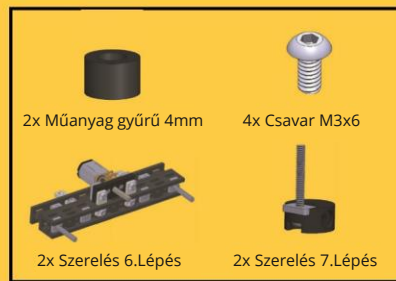

Ismételje meg kétszer

2x

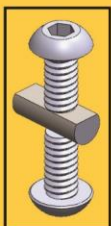

Az egyik csavarnak el kell érnie
a tengely lapos oldalát. Mindkét
csavart egyenletesen húzza
meg, hogy az Agy egyenes
maradjon

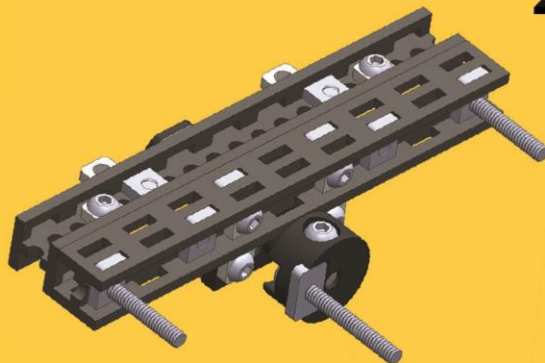

9

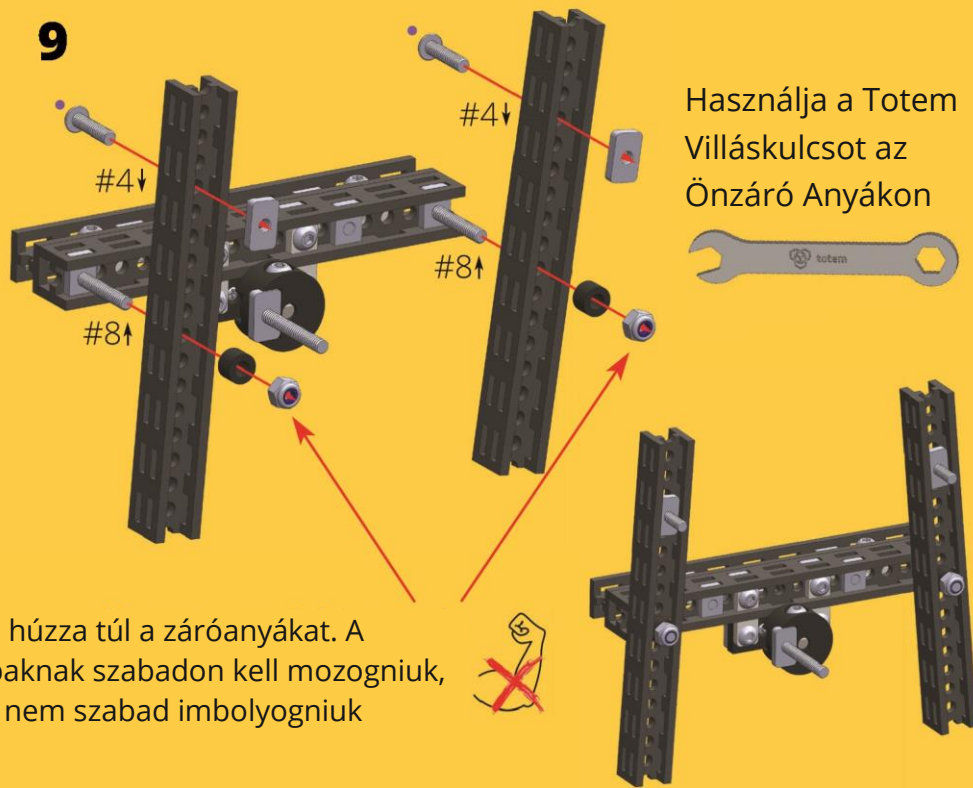

Ne húzza túl a záróanyákat. A lábaknak szabadon kell mozogniuk, de nem szabad imbolyogniuk



jelzi a kör alakú
résszámot

↓ a számozás
irányátjelzi

Ismételje meg kétszer

2x

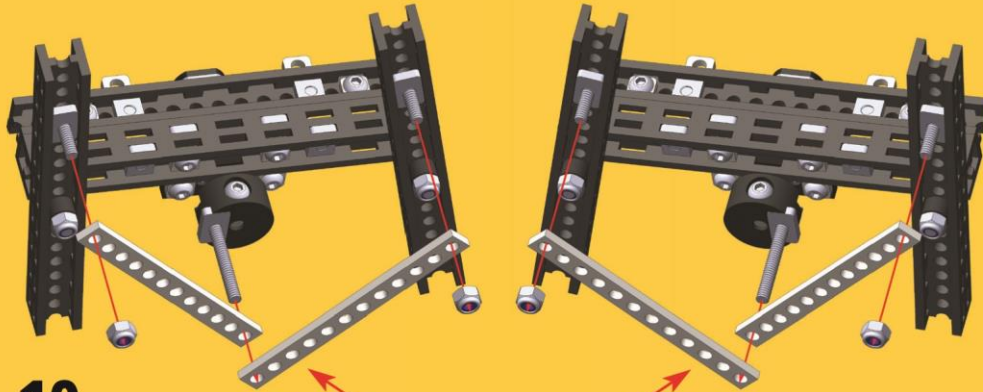

10

Figyeljen a Konzol sorrendre

Ne húzza túl a záróanyákat.
A Konzoloknak kissé
lazának kell lenni



A 10, 11, 12 és 13 lépésben
az összeszerelés mindkét
oldalon kissé eltérő
(tükrözött).

Használja a Totem
Villáskulcsot az Önzáró
Anyákon



11

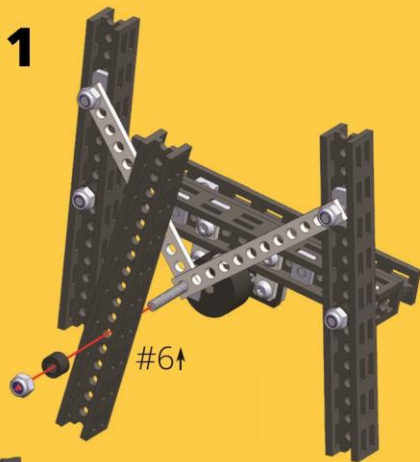

Használja a Totem Villáskulcsot az Önzáró Anyákon

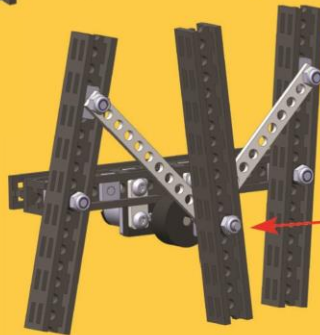

Ne húzza túl a záróanyákat. A Konzoloknak kissé lazának kell lenni

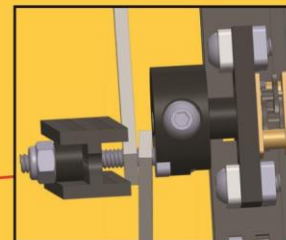

12

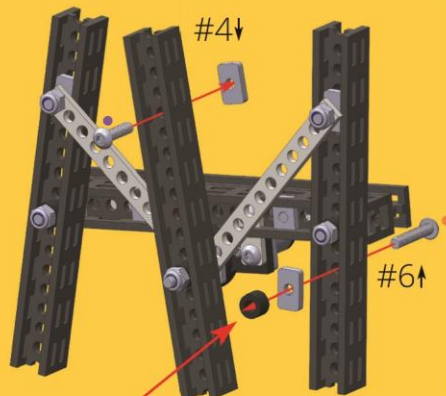

	
4x Anya M3 6x10	2x Műanyag Gyűrű 4mm
	
2x Csavar M3x12	2x Csavar M3x16
	
2x Szerelés 11.Lépés	



A műanyag gyűrűknek a következő lépésig lazáknak kell lenni

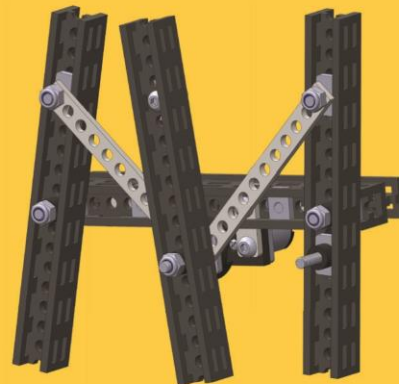

13



Ne húzza túl a záróanyá-
kat. A Konzoloknak kissé
lazának kell lenni

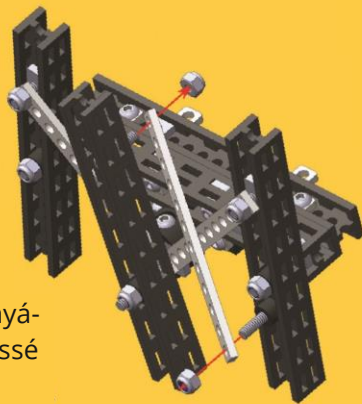

Használja a Totem
Villáskulcsot az Önzáró
Anyákon



14

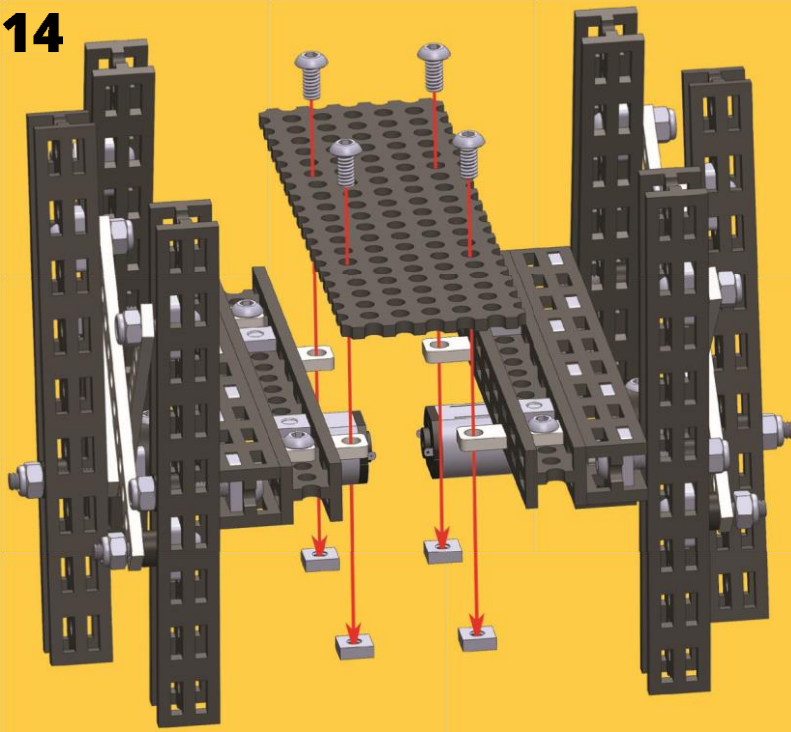

	
1x Panel 30x100	4x Csavar M3x6
	
4x Anya M3 5.5x5.5	2x Szerelés 13.Lépés

Figyeljen a
vezetékek
helyzetére

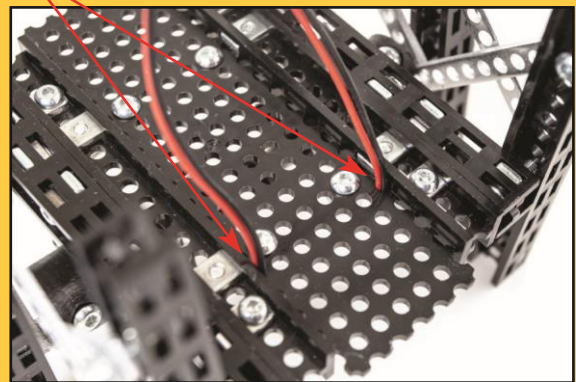

15

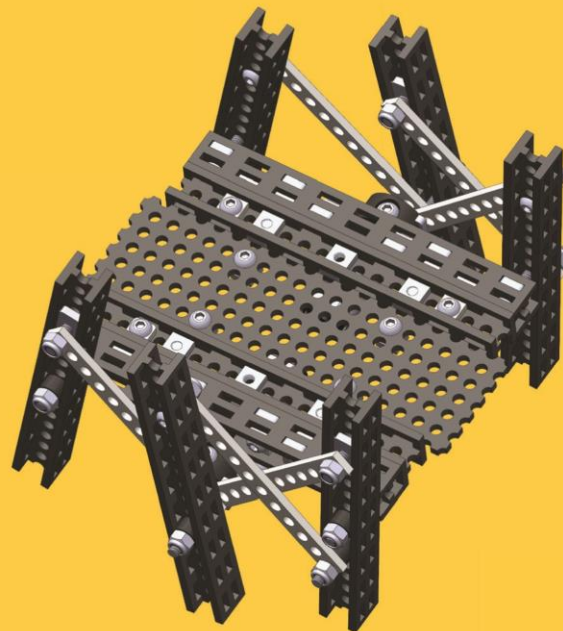
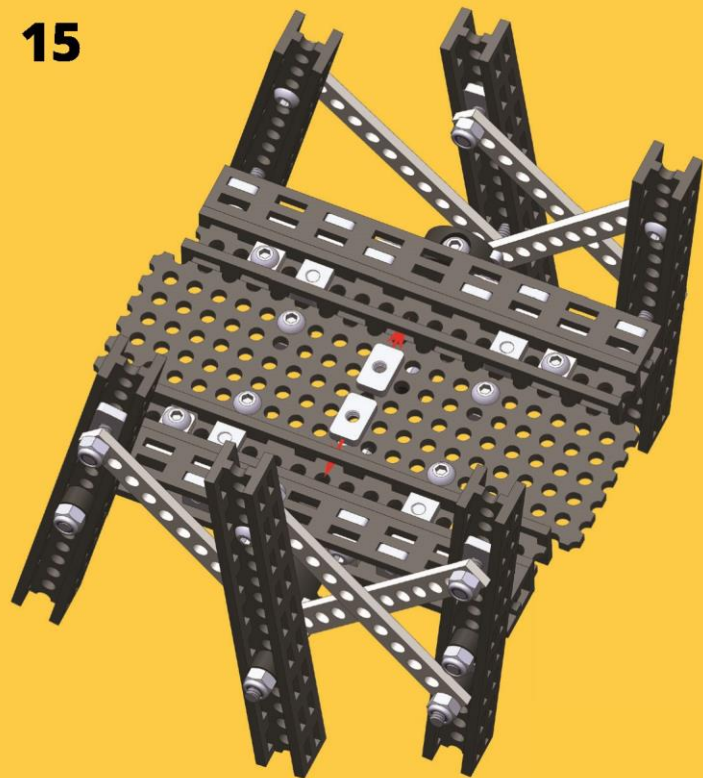

16

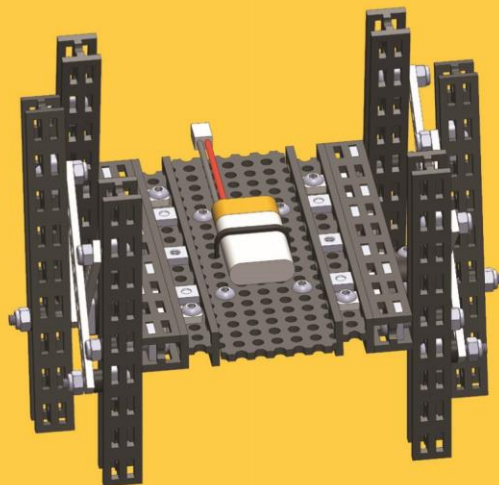
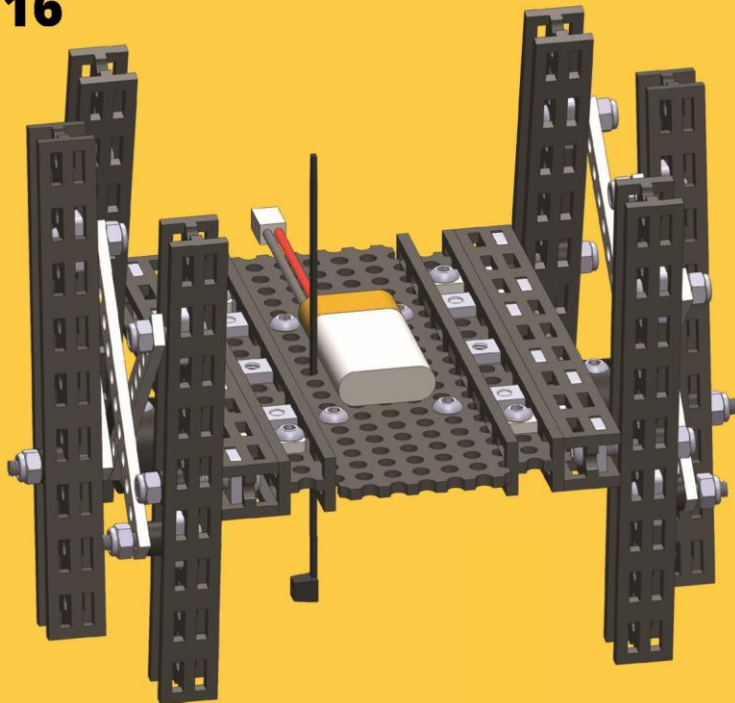

17

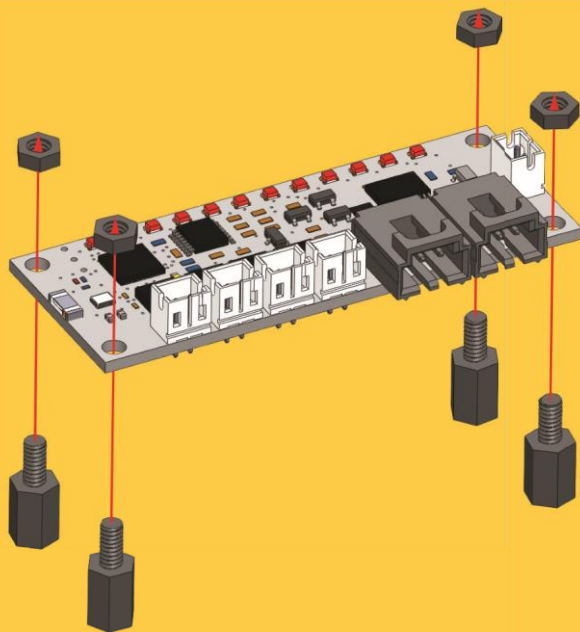

Csak az ujjunkat használjuk a műanyag távtartók és a műanyag anyák rögzítéséhez.

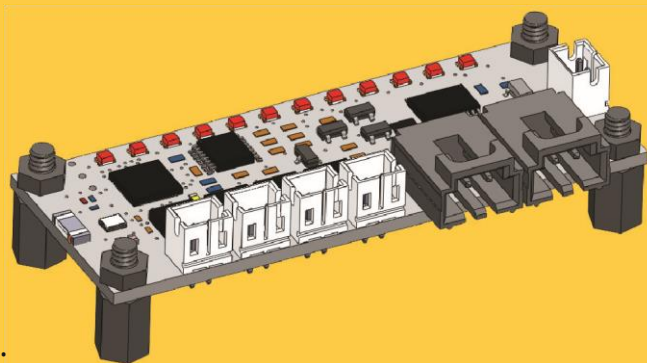

18

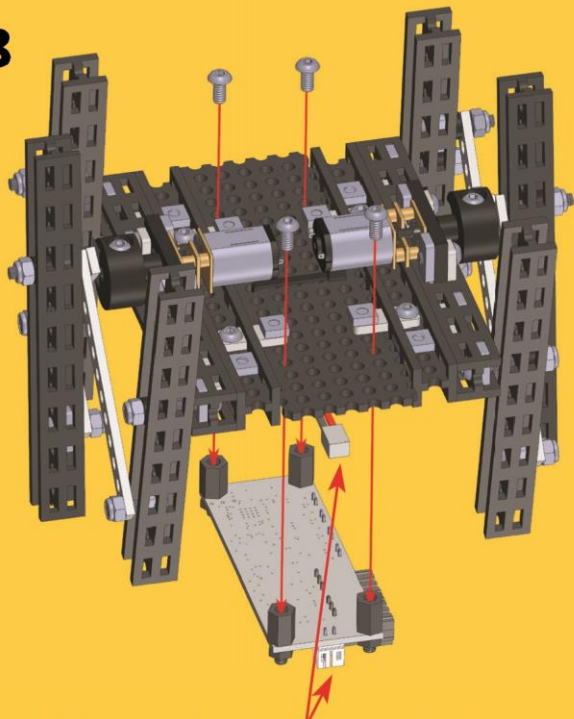

Fordítsa meg a modellt
(motorok felfelé)

Ne húzza meg a kelletténél
erősebben a csavarokat a
távtartókban

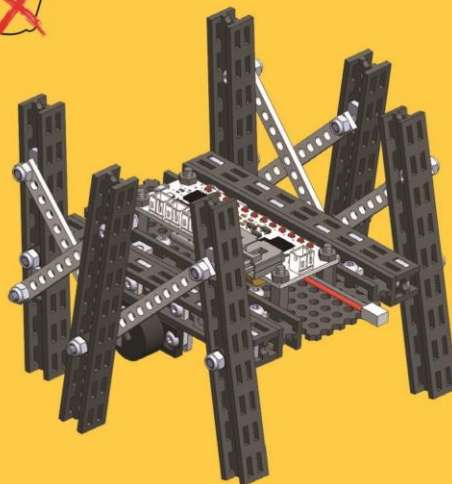

Győződjön meg róla, hogy az akkumulátor
csatlakozója ugyanazon az oldalon van, mint
az akkumulátor kábel

19 ELEKTRONIKA CSATLAKOZTATÁSA

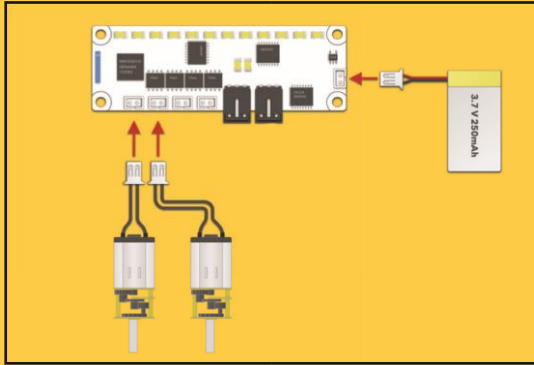

Mini Vezérlőpanel

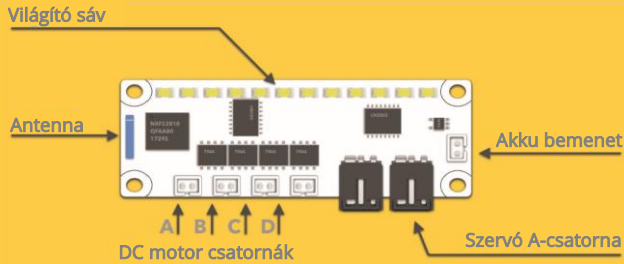
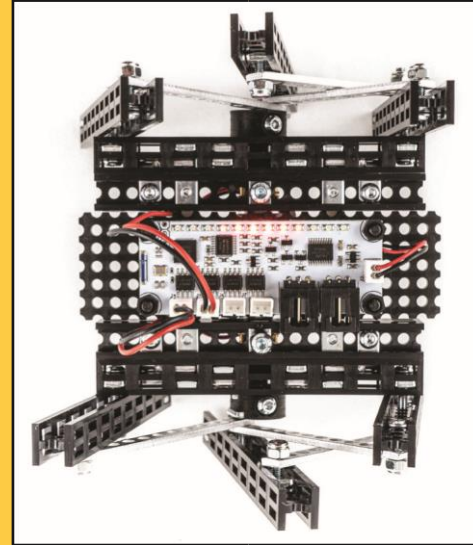

Világító Sáv - az akkumulátor töltöttségi szintjének jelzésére. Változik a fény, ha sikeresen csatlakozik az alkalmazáshoz.

Legfeljebb 4 DC motor csatorna

Legfeljebb 2 Szervomotor csatorna

20

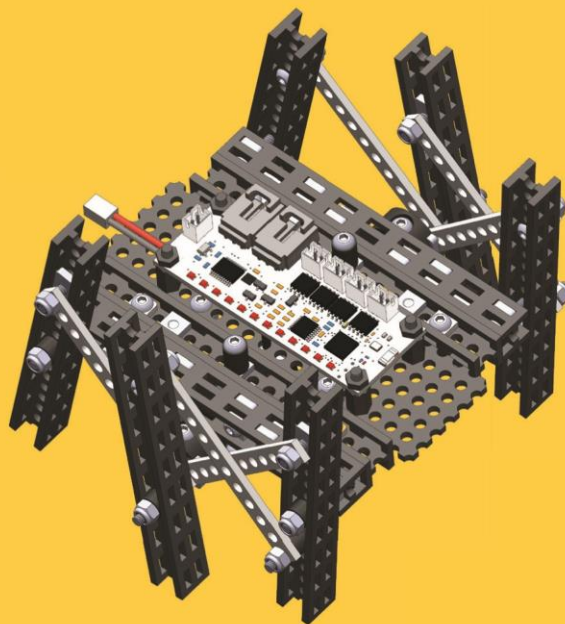
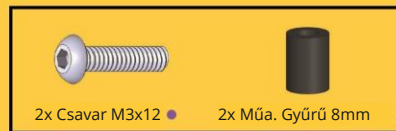
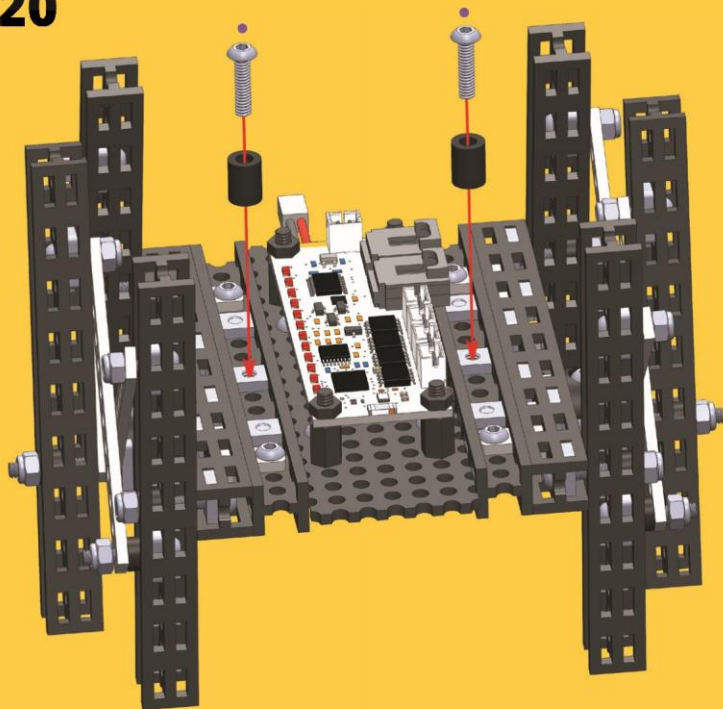

21

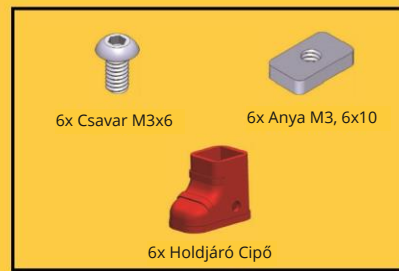

22



23



Woohoo! A katicabogár feléledt
és játékra kész.

Katicabogár a legjobban a sima
felületeken tud sétálni, mint például az
asztalon vagy a padlón.



HOGYAN KELL IRÁNYÍTANI

Töltse le a Totem alkalmazást okostelefonjára vagy táblagépére az App Store vagy a Google Play alkalmazásból.

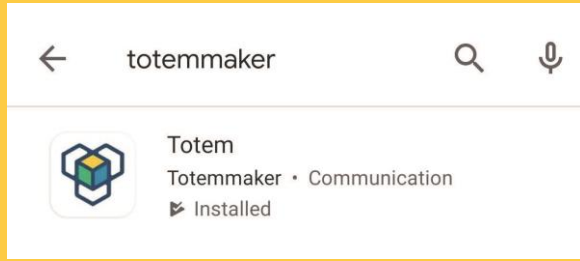

Kövesse az útmutató lépéseit a Katicabogár csatlakoztatásához



A forgási sebesség lassításához nyomja meg a két gombot egyszerre. Vagyis nyomja meg a az Előre(Forward) és a Jobbra(Right) gombot.

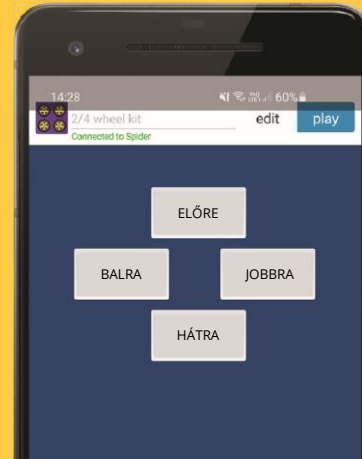



ÓVINTÉZKEDÉSEK: ELEKTROMOS MŰKÖDÉSŰ TERMÉK

Ne adja ezt a terméket 8 éves vagy annál fiatalabb gyermekeknek. Mint minden elektronikus termék esetében, az áramütés elkerülése érdekében a kezelés és a használat során is be kell tartani az óvintézkedéseket.

Felnőtt felügyelete szükséges.

Megjegyzés felnőtteknek: annak érdekében, hogy a gyermek játéka biztonságos és szórakoztató legyen, kérjük, tekintse át gyermekével az összes használati utasítást és biztonsági szabályt.

BIZTONSÁGI FIGYELMEZTETÉSEK:

Ne vegye fel a játékot mozgás közben.

A sérülések elkerülése érdekében tartsa távol az ujjakat, a haját és a laza ruházatát a mozgó alkatrészekről.

A játék működtetése során felnőtt felügyelete szükséges.

Ha abbahagyta a játék üzemeltetését, ne felejtse el kihúzni az akkumulátort, hogy elkerülje a véletlenszerű működést.

Ha a játék piszkos, kérjük, száraz és puha ruhával tisztítsa meg. Ne tisztítsa az elektronikát.

Ne tegye ki a játékot magas hőmérsékletnek, magas páratartalomnak vagy közvetlen napfénynek.

Csak beltéri használatra. Ne tegye ezt a terméket vízbe, hogy elkerülje az elektronikus alkatrészek károsodását.

A termék összetett elektronikus áramkörből és elektronikus alkatrészekből áll, ne szedje szét, és ne módosítsa az áramkört.

BIZTONSÁGI INFORMÁCIÓK AZ AKKUMULÁTORRÓL:

Ezt a játékot úgy tervezték, hogy a mellékelt 250 mAh 3,7 V-os LiPo akkumulátorral és töltővel működjön.

Az újratölthető akkumulátort csak felnőtt töltheti fel.

Ne hagyja a töltést felnőtt felügyelete nélkül.

Az akkumulátor kilyukadása, sérülése vagy helytelen használata esetén fennáll a tűz és személyi sérülés veszélye.

Ne szerelje szét és ne sértse meg az akkumulátort.

Csak a mellékelt 250 mAh 3,7V LiPo akkumulátort használja. Más akkumulátor használata károsíthatja a modellt.

Az akkumulátor töltéséhez csak a mellékelt USB töltőkábelt használja.

Kérjük, rendszeresen ellenőrizze a vezetékeket, a dugót, az akkumulátort, a töltőt és a játék egyéb elektronikus alkatrészeit. Ha bármilyen sérülést talál, kérjük, hagyja abba a termék használatát.

Állítsa le a töltést, ha az akkumulátor felforrósodik, bűzlik, füstöl vagy erős szagot áraszt.

A robbanás vagy szivárgás elkerülése érdekében soha ne dobja az elemeket tűzbe.

A szivárgás elkerülése érdekében rendszeresen ellenőrizze az elemeket akkumulátort.

Az rossz akkumulátort a helyi törvényeknek és irányelveknek megfelelő módon és hulladékkezelési előírások szerint kezelje.

AKKUMULÁTOR TÖLTÉS:

 **Az újratölthető akkumulátort csak felnőtt töltheti fel.**

Az új akkumulátort használat előtt fel kell tölteni.

Csatlakoztassa az USB töltőkábelt 5 V-os USB áramforráshoz, például laptophoz.

Csatlakoztassa az akkumulátort a töltőhöz (lásd a bal oldali képet). A töltő piros LED fényt mutat, amikor az akkumulátort tölti. Amikor az akkumulátor teljesen feltöltődött, a piros LED fény kialszik.

A kábelek leválasztásához fogja meg mindkét kábel csatlakozóját, és húzza szét (lásd a jobb oldali képet).

Ne próbálja meg túltölteni az akkumulátort.

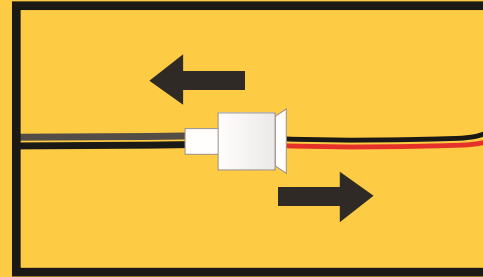
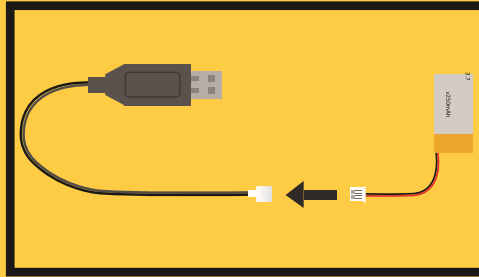

ŐRIZZE MEG EZT A HASZNÁLATI ÚTMUTATÓT ÉS A TERMÉK DOBOZÁT, MIVEL AZOK FONTOS INFORMÁCIÓKAT TARTALMAZNAK A KÉSŐBBI HASZNÁLATRA.

A folyamatos termékfejlesztés miatt a kézikönyvben található képek némileg eltérhetnek a tényleges terméktől. Kérjük, inkább a tényleges termékhez tartsa magát.

A Totem Maker nevek és logók bejegyzett védjegyek. Minden jog fenntartva.

www.totemmaker.net

Totem Technology, UAB

Sauletkio al. 15-709, Vilnius, 10224, Lithuania

Ügyfélszolgálatért kérjük, forduljon a következő címre: support@totemmaker.net



Fedezzen fel többet a totemből:



Mini Lab



Micro Lab



Mini Trooper



Young Engineer Kits



4WD Car Kit



Spider

Itt talál minket:

 @totemaker

 totem_maker

 totemmaker

 @totemaker

Jelöljön be minket a posztjaiban
#totemaker megjelöléssel

www.totemaker.net